



HI TECNOLOGIA
Indústria e Comércio Ltda.

Tipo de Documento: EPL – DOCUMENTAÇÃO DE PAINEL		Referência: EPL.960.001.052	Folha: 01 de 01	Formato: A3
Projeto: KZ91X960-1253-T-16R PAINEL DE CONTROLE DE USO GERAL COM eZAP910-1253-EA PARA TENSÃO-16 SAÍDAS A RELÉ			Departamento: ENGENHARIA DE APLICAÇÃO	
Cliente: HI TECNOLOGIA			Responsável: FABIO AP. DE GODOI	
			Data: 24/07/2014	Desenhista: RAFAEL

Dados do Contrato:	Código do Cliente:
--------------------	--------------------

DOCUMENTOS DE REFERÊNCIAS DO CLIENTE

--

ÍNDICE

DOCUMENTOS ASSOCIADOS

DOCUMENTO	DESCRIÇÃO	OBSERVAÇÕES
EDT.960.001.052	DETALHAMENTO TÉCNICO	
EMC.960.001.052	DOCUMENTAÇÃO MECÂNICA	
EEL.960.001.052	DOCUMENTAÇÃO ELÉTRICA	

HISTÓRICO DE REVISÕES							
	1.00	1.00	1.00	1.00	24/07/2014	RAFAEL	DOCUMENTO ORIGINAL
DOCUMENTOS	EPL	EDT	EMC	EEL	DATA	RESPONSÁVEL	OBSERVAÇÕES



HI TECNOLOGIA
Indústria e Comércio Ltda.

Tipo de Documento: EDT – DETALHAMENTO TÉCNICO	Referência: EDT.960.001.052	Folha: 01 de 03	Formato: A3
Projeto: KZ91X960-1253-T-16R PAINEL DE CONTROLE DE USO GERAL COM eZAP910-1253-EA PARA TENSÃO-16 SAÍDAS A RELÉ	Departamento: ENGENHARIA DE APLICAÇÃO		
Cliente: HI TECNOLOGIA	Responsável: FABIO AP. DE GODOI		
	Data: 24/07/2014	Desenhista: RAFAEL	

Dados do Contrato:

Código do Cliente:

DOCUMENTOS DE REFERÊNCIAS DO CLIENTE

.....

REV.	DESCRIÇÃO	DATA	RESPONSÁVEL
1.00	DOCUMENTO ORIGINAL	24/07/2014	RAFAEL



HI TECNOLOGIA
Indústria e Comércio Ltda.

Tipo de Documento: EDT – DETALHAMENTO TÉCNICO	Referência: EDT.960.001.052	Folha: 02 de 03	Formato: A3	Revisão: 1.00
Projeto: KZ91X960-1253-T-16R		Departamento: ENGENHARIA DE APLICAÇÃO		
PAINEL DE CONTROLE DE USO GERAL COM eZAP910-1253-EA PARA TENSÃO-16 SAÍDAS A RELÉ		Responsável: FABIO AP. DE GODOI		
Cliente: HI TECNOLOGIA		Data: 24/07/2014	Desenhista: RAFAEL	

ÍNDICE DO DOCUMENTO EDT

ÍNDICE DO DOCUMENTO EDT

FOLHAS	DESCRIÇÃO
02	PARÂMETROS GERAIS DO PAINEL
03	INFORMAÇÕES GERAIS

FOLHAS	DESCRIÇÃO

PARÂMETROS GERAIS DO PAINEL

TENSÃO ALIMENTAÇÃO: 127 / 220 VAC + Terra

FREQUÊNCIA DA REDE: 60 Hz

TENSÃO COMANDO: 24 VDC / 0,8 A

POTÊNCIA: 20 W

CONTROLADOR PROGRAMÁVEL: eZAP910-1253

COMUNICAÇÃO SERIAL: (CONFIGURAÇÃO)

ID DO CONTROLADOR: 1

SERIAL COM1: RS232-C (COMPLETA)

DATA BITS: 8

BAUD RATE: 38400

PARIDADE: NENHUMA

STOP BITS: 1

SERIAL COM2: RS232-C (SIMPLES)

DATA BITS: 8

BAUD RATE: 38400

PARIDADE: NENHUMA

STOP BITS: 1



HI TECNOLOGIA
Indústria e Comércio Ltda.

Tipo de Documento: EDT – DETALHAMENTO TÉCNICO		Referência: EDT.960.001.052	Folha: 03 de 03	Formato: A3	Revisão: 1.00
Projeto: KZ91X960-1253-T-16R			Departamento: ENGENHARIA DE APLICAÇÃO		
PAINEL DE CONTROLE DE USO GERAL COM eZAP910-1253-EA PARA TENSÃO-16 SAÍDAS A RELÉ			Responsável: FABIO AP. DE GODOI		
Cliente: HI TECNOLOGIA			Data: 24/07/2014	Desenhista: RAFAEL	

INFORMAÇÕES GERAIS

CONDIÇÕES DE GARANTIA DE FUNCIONAMENTO DOS EQUIPAMENTOS HI

- 1- DEVERÃO SER MANTIDAS AS CARACTERÍSTICAS ORIGINAIS DO PROJETO, TAIS COMO, TODOS OS DISPOSITIVOS DE PROTEÇÃO CONTRA TRANSIENTES, E DEMAIS COMPONENTES ESPECIFICADOS NO PROJETO.
 - 2- ATERRAMENTO COM RESISTÊNCIA MÁXIMA 5,0 OHMS. TODOS EQUIPAMENTOS DE CAMPO DEVERÃO SER ATERRADOS E CONECTADOS AO TERRA DO PAINEL. NÃO DEVERÃO SER FEITOS "JUMPERS" EM LIGAÇÕES DE ATERRAMENTO. ASSIM SENDO, TODAS AS CONEXÕES DE ATERRAMENTO DEVERÃO SER LIGADAS DIRETAMENTE À BARRA TERRA DO PAINEL.
 - 3- A TEMPERATURA AMBIENTE, ONDE SERÃO INSTALADOS OS EQUIPAMENTOS ELETRÔNICOS (CLP's, COMPUTADORES, CONVERSORES, ETC.), NÃO DEVERÁ ULTRAPASSAR A 55 °C.
- OBS.: EM GERAL A TEMPERATURA NÃO DEVE ULTRAPASSAR O LIMITE ESPECIFICADO PELO FABRICANTE DE CADA EQUIPAMENTO.
- 4- AS LIGAÇÕES DE TODOS OS EQUIPAMENTOS DEVERÃO OBEDECER RIGOROSAMENTE AS ESPECIFICAÇÕES DO PROJETO DA HI TECNOLOGIA.
 - 5- PARA A INTERLIGAÇÃO DOS SINAIS DE CAMPO COM O PAINEL, OS CABOS DE POTÊNCIA, DE SINAL, DE COMANDO E DE COMUNICAÇÃO DEVERÃO SER PASSADOS SEPARADAMENTE (P.EX.: EM ELETRODUTOS OU ELETROCALHAS). QUANTO AOS CABOS DE SINAIS ANALÓGICOS, ESTES DEVERÃO SER DO TIPO BLINDADO, SENDO QUE, ESTA BLINDAGEM DEVERÁ SER ATERRADA SOMENTE NO LADO DO PAINEL.

PADRÃO DE CORES DOS CABOS

Fiação de potência: PT (bitola mínima 1,5mm)

Fiação de comando: 127/220Vac

Fase: VM

Neutro: AZc

Fiação de comando auxiliar: 24Vdc

Positivo: CZ

negativo:BC

Cabo de aterramento: VA

Tensões desconhecidas: VD

Cabos p/ ligação dos sinais analógicos deverão ser providos de shield aterrado.

Identificação dos cabos deverão coincidir com os contatos onde estão conectados.

TAG / DESCRIÇÃO DAS BORNEIRAS

X30 – SINAIS DE COMANDO I/O.



HI TECNOLOGIA
Indústria e Comércio Ltda.

Tipo de Documento: EMC – DOCUMENTAÇÃO MECÂNICA		Referência: EMC.960.001.052	Folha: 01 de 02	Formato: A3
Projeto: KZ91X960-1253-T-16R		Departamento: ENGENHARIA DE APLICAÇÃO		
PAINEL DE CONTROLE DE USO GERAL COM eZAP910-1253-EA PARA TENSÃO-16 SAÍDAS A RELÉ		Responsável: FABIO AP. DE GODOI		
Cliente: HI TECNOLOGIA		Data: 24/07/2014	Desenhista: RAFAEL	

Dados do Contrato:

Código do Cliente:

DOCUMENTOS DE REFERÊNCIAS DO CLIENTE

.....

1.00	DOCUMENTO ORIGINAL	24/07/2014	RAFAEL
REV.	DESCRIÇÃO	DATA	RESPONSÁVEL



HI TECNOLOGIA
Indústria e Comércio Ltda.

Tipo de Documento:

EMC – DOCUMENTAÇÃO MECÂNICA

Referência:
EMC.960.001.052

Folha:
02 de 02

Formato:
A3

Revisão:
1.00

Projeto: KZ91X960-1253-T-16R

PAINEL DE CONTROLE DE USO GERAL COM eZAP910-1253-EA PARA TENSÃO-16 SAÍDAS A RELÉ

Departamento:
ENGENHARIA DE APLICAÇÃO

Responsável:
FABIO AP. DE GODOI

Cliente:
HI TECNOLOGIA

Data:
24/07/2014

Desenhista:
RAFAEL

DIMENSÕES EM MILÍMETROS

GRAU DE PROTEÇÃO:

MODELO:

FABRICANTE: PATOLA

186

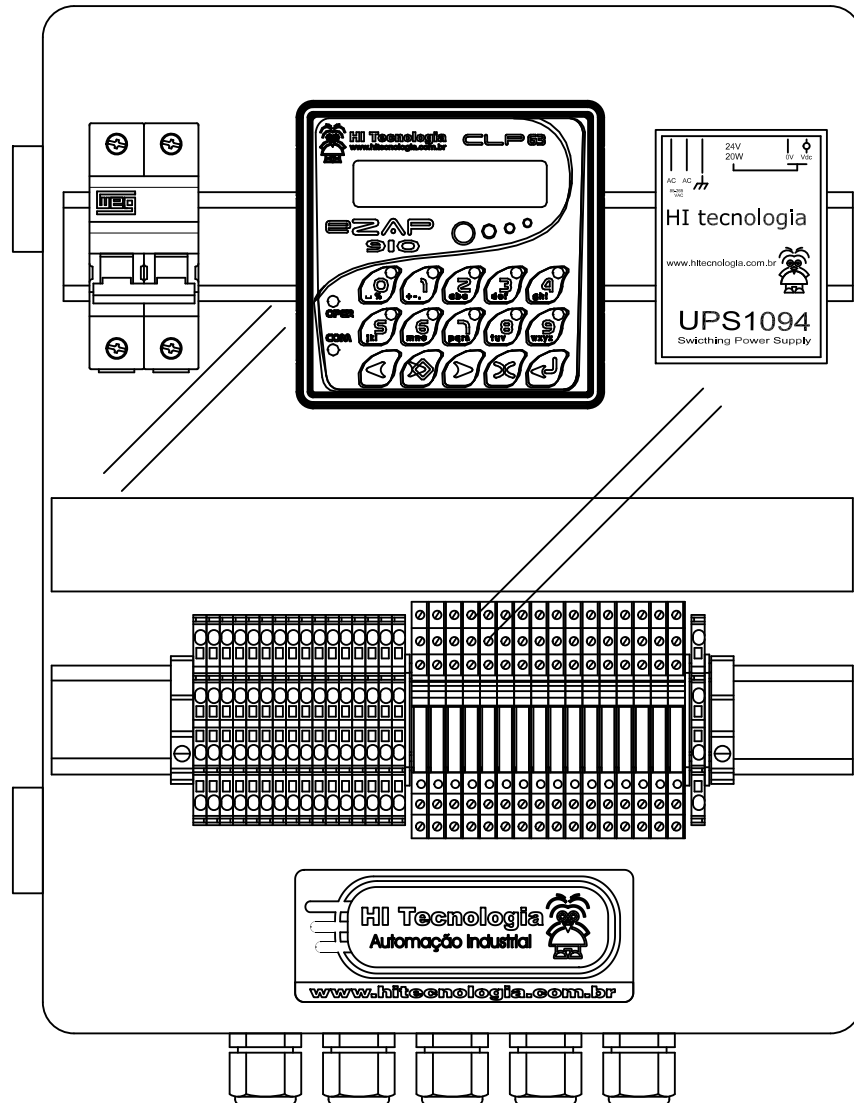

302

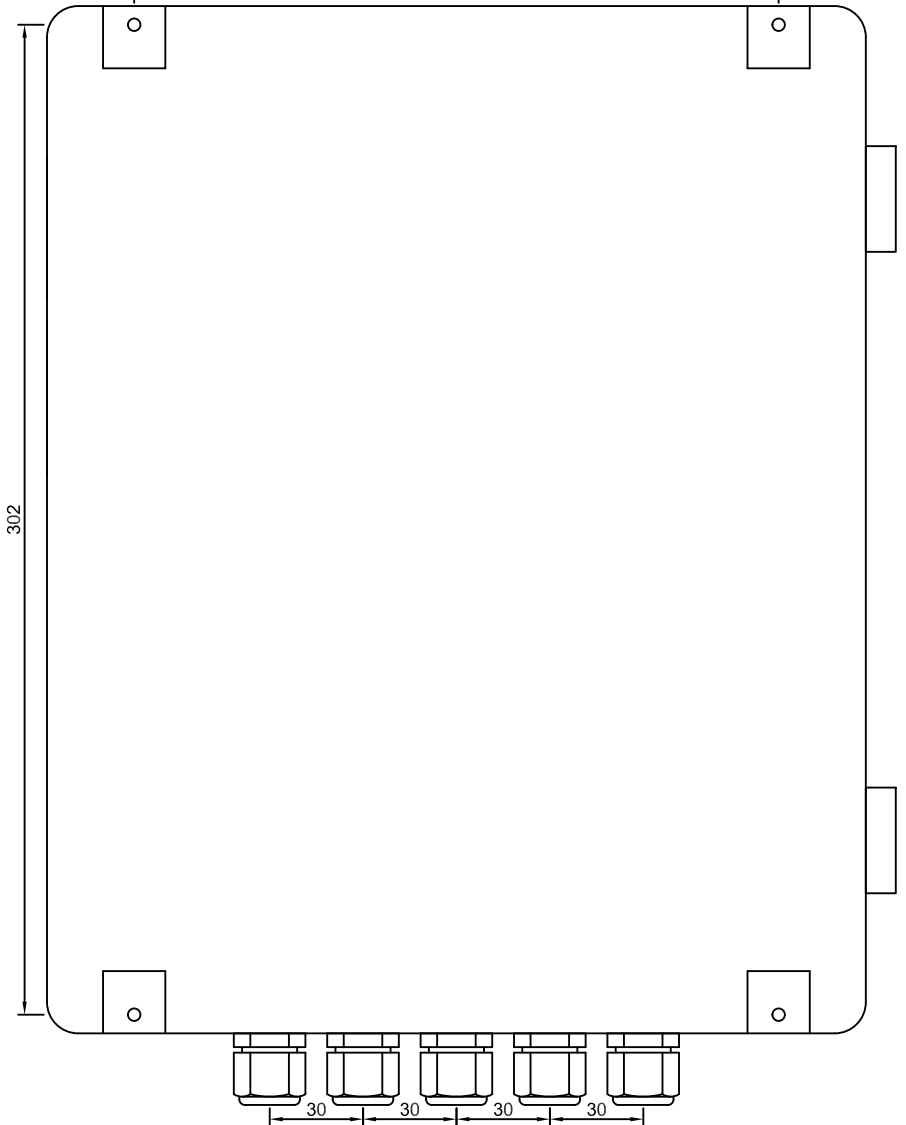



HI TECNOLOGIA
Indústria e Comércio Ltda.

Tipo de Documento: EEL – DOCUMENTAÇÃO ELÉTRICA		Referência: EEL.960.001.052	Folha: 01 de 10	Formato: A3
Projeto: KZ91X960-1253-T-16R		Departamento: ENGENHARIA DE APLICAÇÃO		
PAINEL DE CONTROLE DE USO GERAL COM eZAP910-1253-EA PARA TENSÃO-16 SAÍDAS A RELÉ		Responsável: FÁBIO AP. DE GODOI		
Cliente: HI TECNOLOGIA		Data: 24/07/2014	Desenhista: RAFAEL	

Dados do Contrato:

Código do Cliente:

DOCUMENTOS DE REFERÊNCIAS DO CLIENTE

.....

REV.	DESCRIÇÃO	DATA	RESPONSÁVEL
1.00	DOCUMENTO ORIGINAL	24/07/2014	RAFAEL

Este documento é de propriedade da HI Tecnologia, não sendo permitida sua reprodução sem autorização prévia.

1 2 3 4 5 6 7 8 9 10 11 12 13 14 15 16 17 18 19 20 21 22

A
B
C
D
E
F
G
H
I
J
K
L
M
N
O
P

A
B
C
D
E
F
G
H
I
J
K
L
M
N
O
P

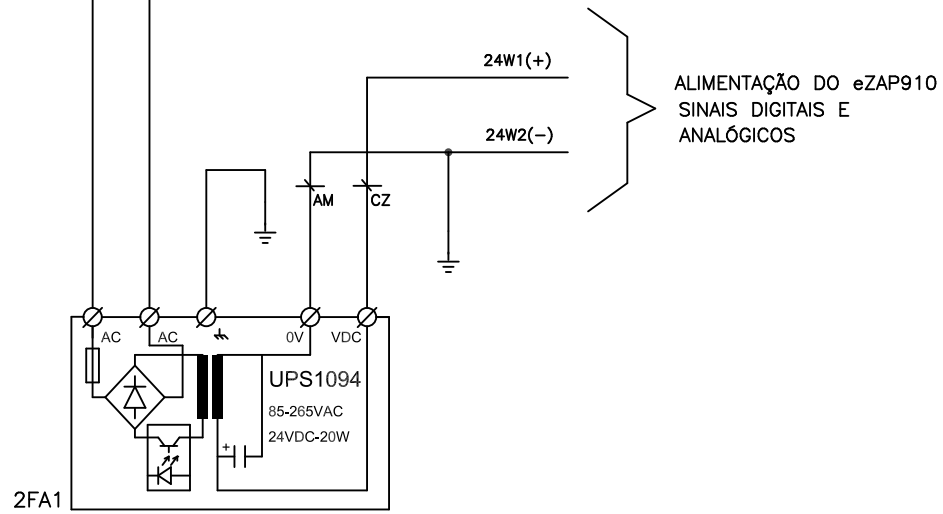
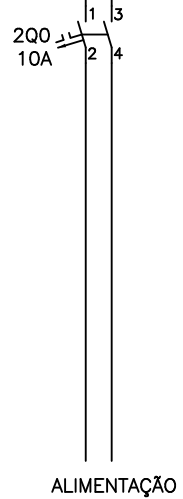

HI Tecnologia Ind. e Com. Ltda



Projeto: KZ91X960-1253-T-16R			
PANEL DE CONTROLE DE USO GERAL COM eZAP910-1253-EA PARA TENSÃO-16 SAÍDAS A RELE			
Cliente: HI TECNOLOGIA			
Ref: EEL.960.001.052		Desenhista: MACIEL	
Resp: FÁBIO AP. DE GODOI		Ver: 01	Rev: 00 F-A3
Data: 24/07/2014		Folha: 02 de 10	

1 2 3 4 5 6 7 8 9 10 11 12 13 14 15 16 17 18 19 20 21 22

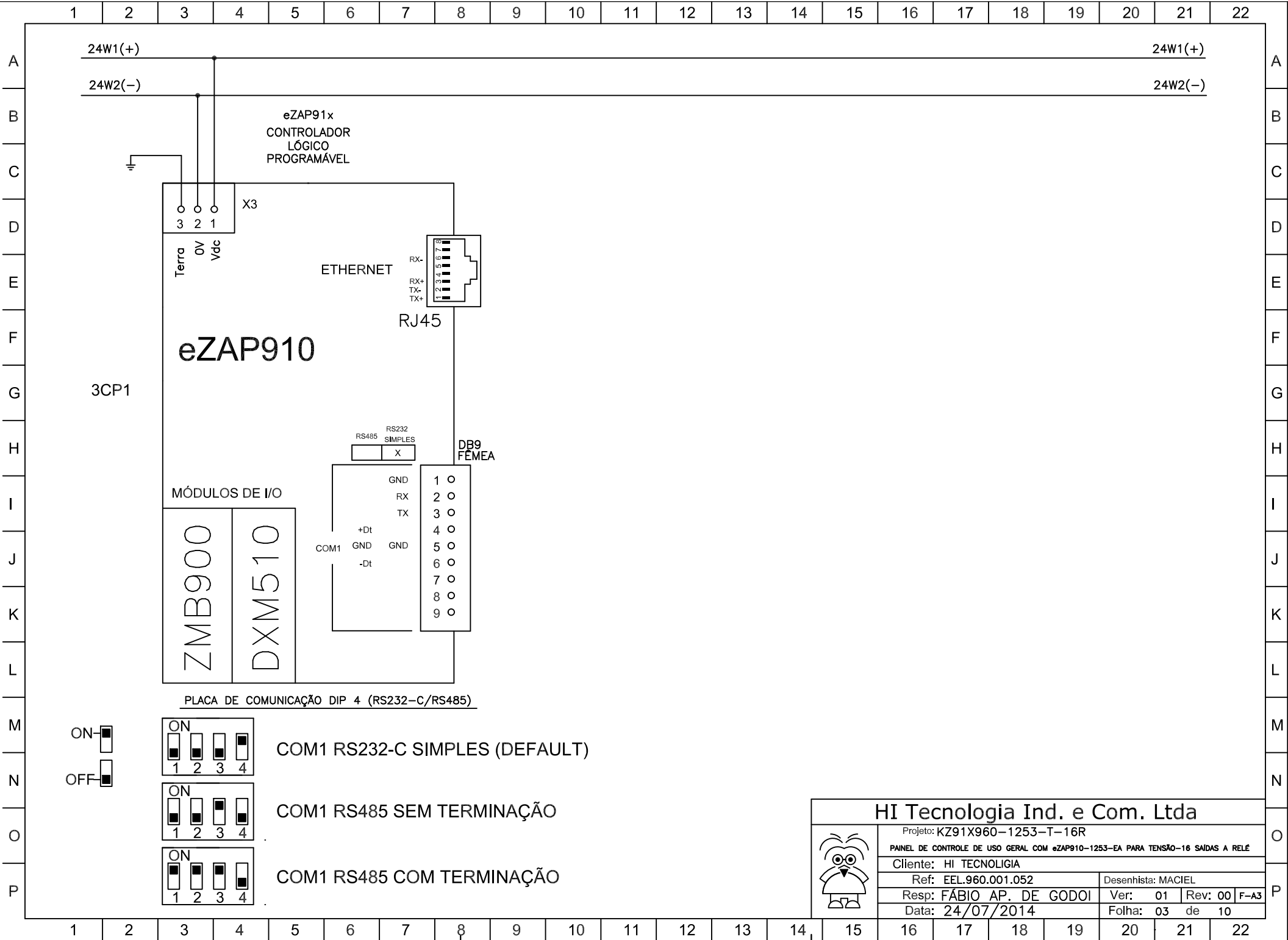

PLACA DE COMUNICAÇÃO DIP 4 (RS232-C/RS485)

- ON
 OFF
- COM1 RS232-C SIMPLES (DEFAULT)
- COM1 RS485 SEM TERMINAÇÃO
- COM1 RS485 COM TERMINAÇÃO

	HI Tecnologia Ind. e Com. Ltda			
	Projeto: KZ91X960-1253-T-16R			
	PANEL DE CONTROLE DE USO GERAL COM eZAP910-1253-EA PARA TENSÃO-16 SAIDAS A RELE			
	Cliente: HI TECNOLOGIA			
	Ref: EEL.960.001.052		Desenhista: MACIEL	
Resp: FÁBIO AP. DE GODOI		Ver: 01	Rev: 00	F-A3
Data: 24/07/2014		Folha: 03 de 10		

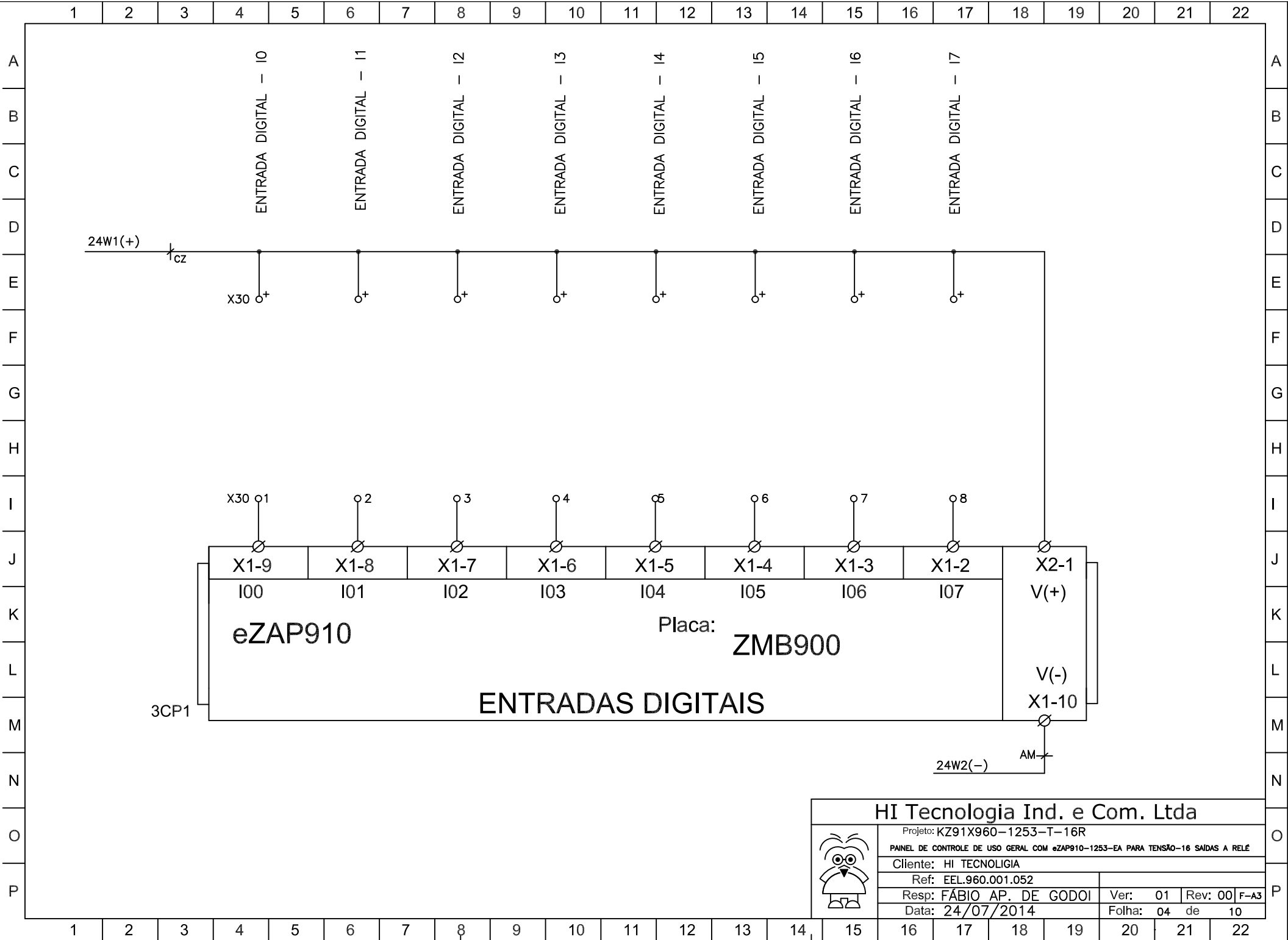

HI Tecnologia Ind. e Com. Ltda			
Projeto: KZ91X960-1253-T-16R			
PANEL DE CONTROLE DE USO GERAL COM eZAP910-1253-EA PARA TENSÃO-16 SAÍDAS A RELE			
Cliente: HI TECNOLOGIA			
Ref: EEL.960.001.052			
Resp: FÁBIO AP. DE GODOI		Ver: 01	Rev: 00
Data: 24/07/2014		Folha: 04	de 10

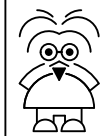

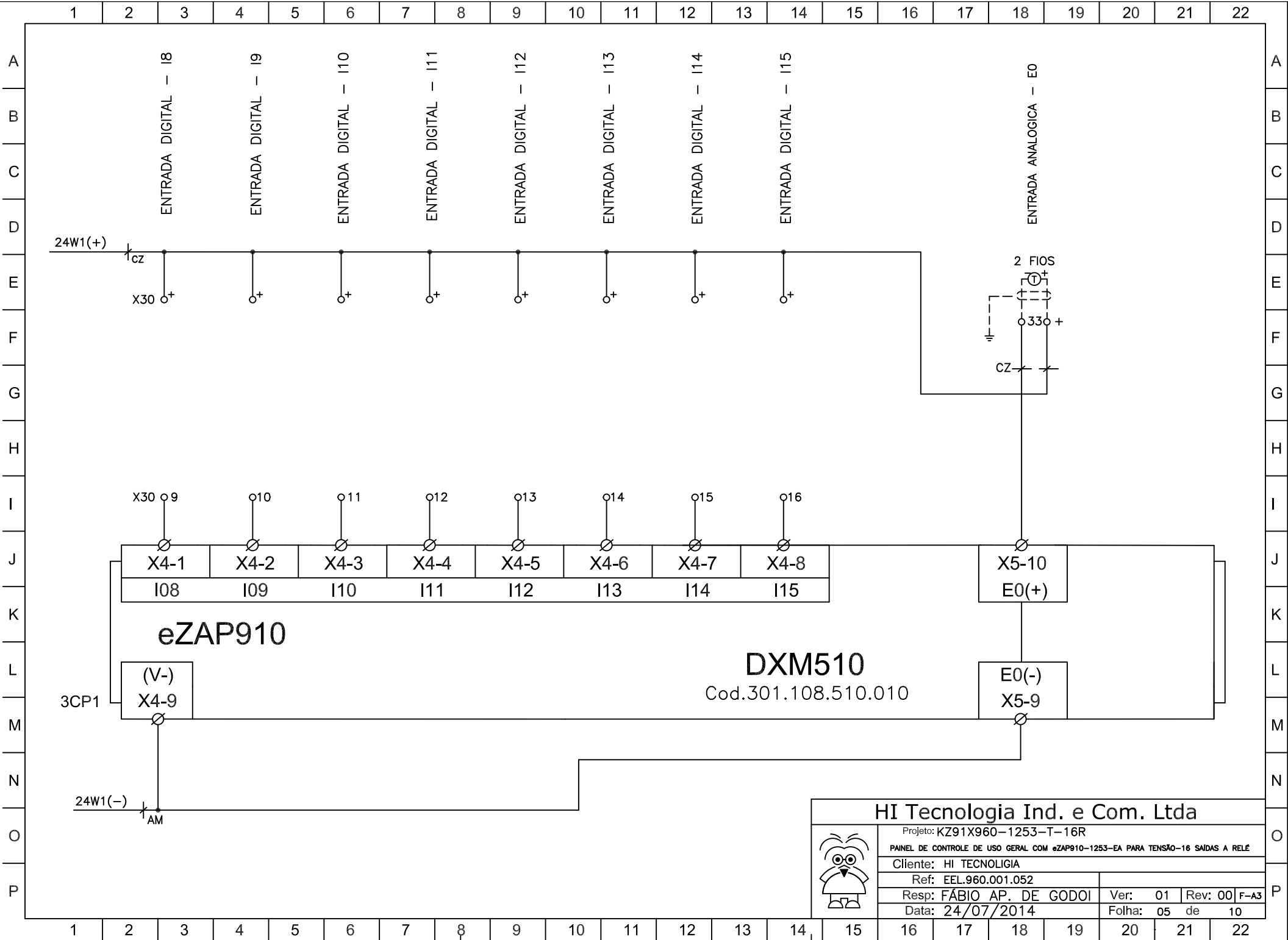

HI Tecnologia Ind. e Com. Ltda			
Projeto: KZ91X960-1253-T-16R			
PANEL DE CONTROLE DE USO GERAL COM eZAP910-1253-EA PARA TENSÃO-16 SAIDAS A RELE			
Cliente: HI TECNOLOGIA			
Ref: EEL.960.001.052			
Resp: FÁBIO AP. DE GODOI		Ver: 01	Rev: 00 F-A3
Data: 24/07/2014		Folha: 05 de 10	

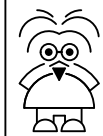

1 2 3 4 5 6 7 8 9 10 11 12 13 14 15 16 17 18 19 20 21 22

A
B
C
D
E
F
G
H
I
J
K
L
M
N
O
P

A
B
C
D
E
F
G
H
I
J
K
L
M
N
O
P

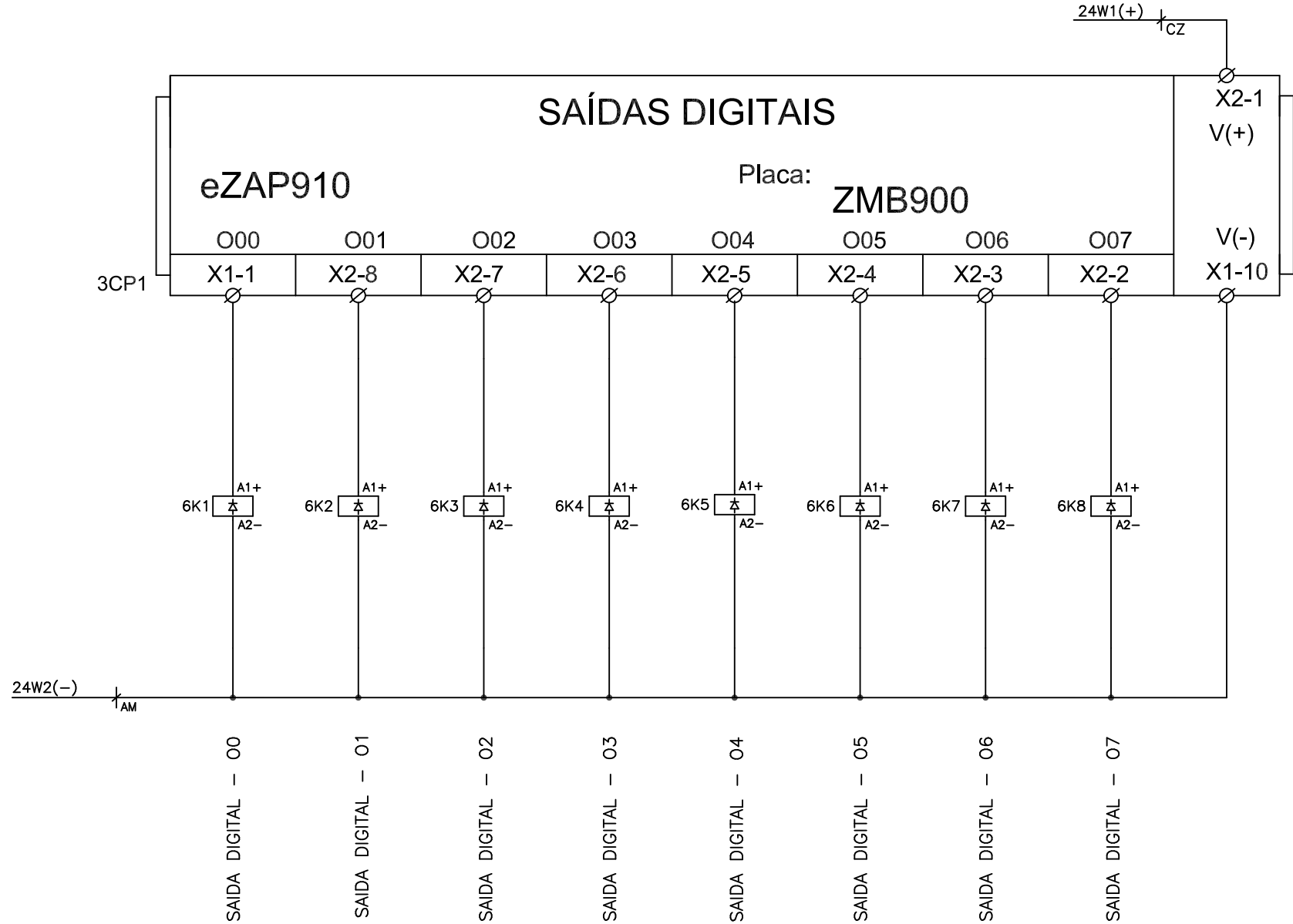

HI Tecnologia Ind. e Com. Ltda			
Projeto: KZ91X960-1253-T-16R			
PANEL DE CONTROLE DE USO GERAL COM eZAP910-1253-EA PARA TENSÃO-16 SAIDAS A RELE			
Cliente: HI TECNOLOGIA			
Ref: EEL.960.001.052			
Resp: FÁBIO AP. DE GODOI		Ver: 01	Rev: 00
Data: 24/07/2014		Folha: 06	de 10

1 2 3 4 5 6 7 8 9 10 11 12 13 14 15 16 17 18 19 20 21 22

Este documento é de propriedade da HI Tecnologia, não sendo permitida sua reprodução sem autorização prévia.

24W1(+)

cz

X4-10
(V+)

eZAP910

DXM510

Cod.301.108.510.010

3CP1

O8 O9 O10 O11 O12 O13 O14 O15
X5-1 X5-2 X5-3 X5-4 X5-5 X5-6 X5-7 X5-8

7K1 A1+
A2-

7K2 A1+
A2-

7K3 A1+
A2-

7K4 A1+
A2-

7K5 A1+
A2-

7K6 A1+
A2-

7K7 A1+
A2-

7K8 A1+
A2-

24W2(-)

AM

SAIDA DIGITAL - O8

SAIDA DIGITAL - O9

SAIDA DIGITAL - O10

SAIDA DIGITAL - O11

SAIDA DIGITAL - O12

SAIDA DIGITAL - O13

SAIDA DIGITAL - O14

SAIDA DIGITAL - O15

HI Tecnologia Ind. e Com. Ltda

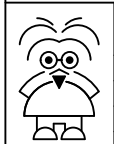

Projeto: KZ91X960-1253-T-16R			
PANEL DE CONTROLE DE USO GERAL COM eZAP910-1253-EA PARA TENSÃO-16 SAIDAS A RELE			
Cliente: HI TECNOLOGIA			
Ref: EEL.960.001.052			
Resp: FÁBIO AP. DE GODOI		Ver: 01	Rev: 00 F-A3
Data: 24/07/2014		Folha: 07	de 10

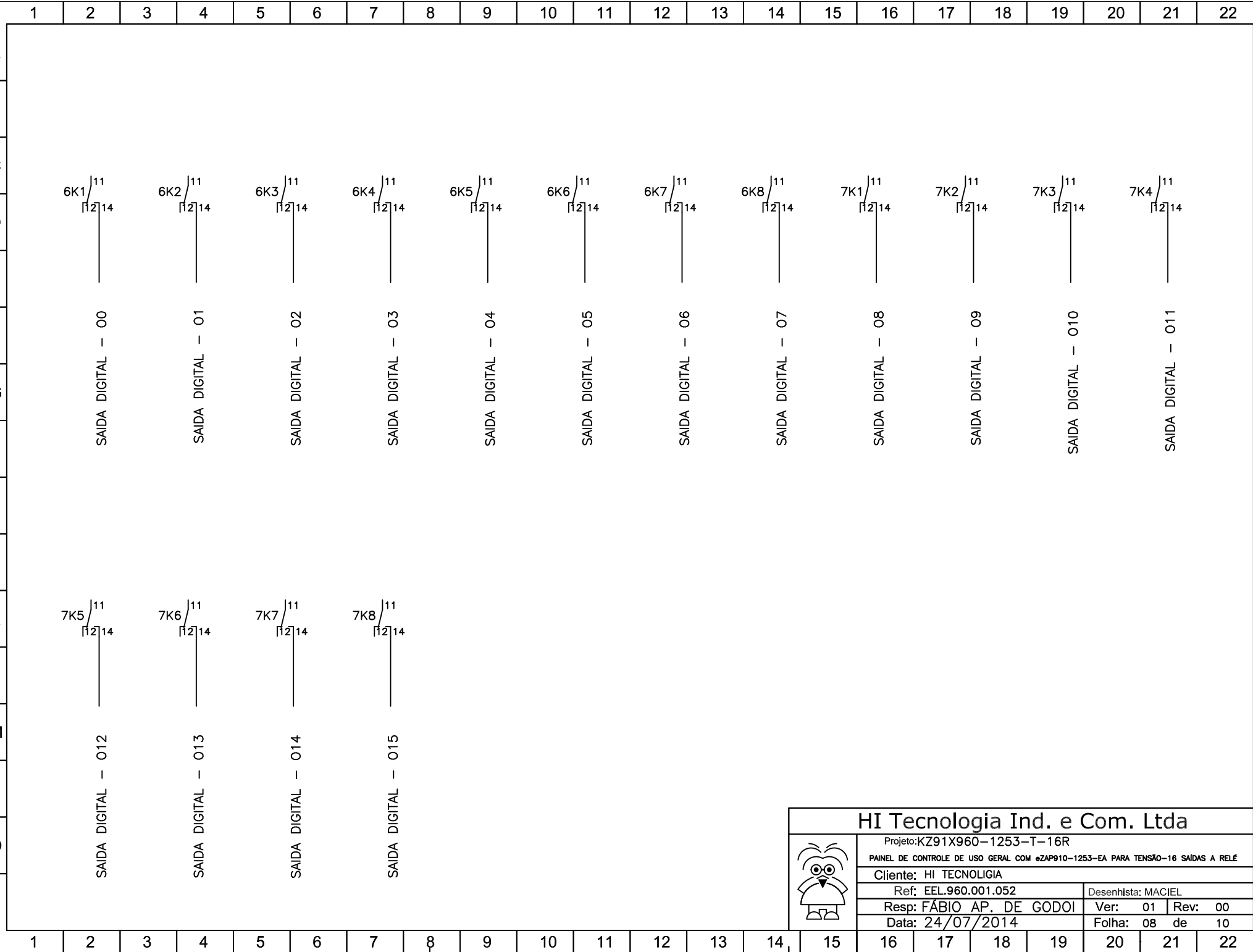

SAIDA DIGITAL - 00

SAIDA DIGITAL - 01

SAIDA DIGITAL - 02

SAIDA DIGITAL - 03

SAIDA DIGITAL - 04

SAIDA DIGITAL - 05

SAIDA DIGITAL - 06

SAIDA DIGITAL - 07

SAIDA DIGITAL - 08

SAIDA DIGITAL - 09

SAIDA DIGITAL - 010

SAIDA DIGITAL - 011

SAIDA DIGITAL - 012

SAIDA DIGITAL - 013

SAIDA DIGITAL - 014

SAIDA DIGITAL - 015

	HI Tecnologia Ind. e Com. Ltda		
	Projeto: KZ91X960-1253-T-16R		
	PAINEL DE CONTROLE DE USO GERAL COM 6ZAP910-1253-EA PARA TENSÃO-16 SAIDAS A RELE		
	Cliente: HI TECNOLOGIA		
	Ref: EEL.960.001.052	Desenhista: MACIEL	
Resp: FÁBIO AP. DE GODOI		Ver: 01	Rev: 00
Data: 24/07/2014		Folha: 08	de 10

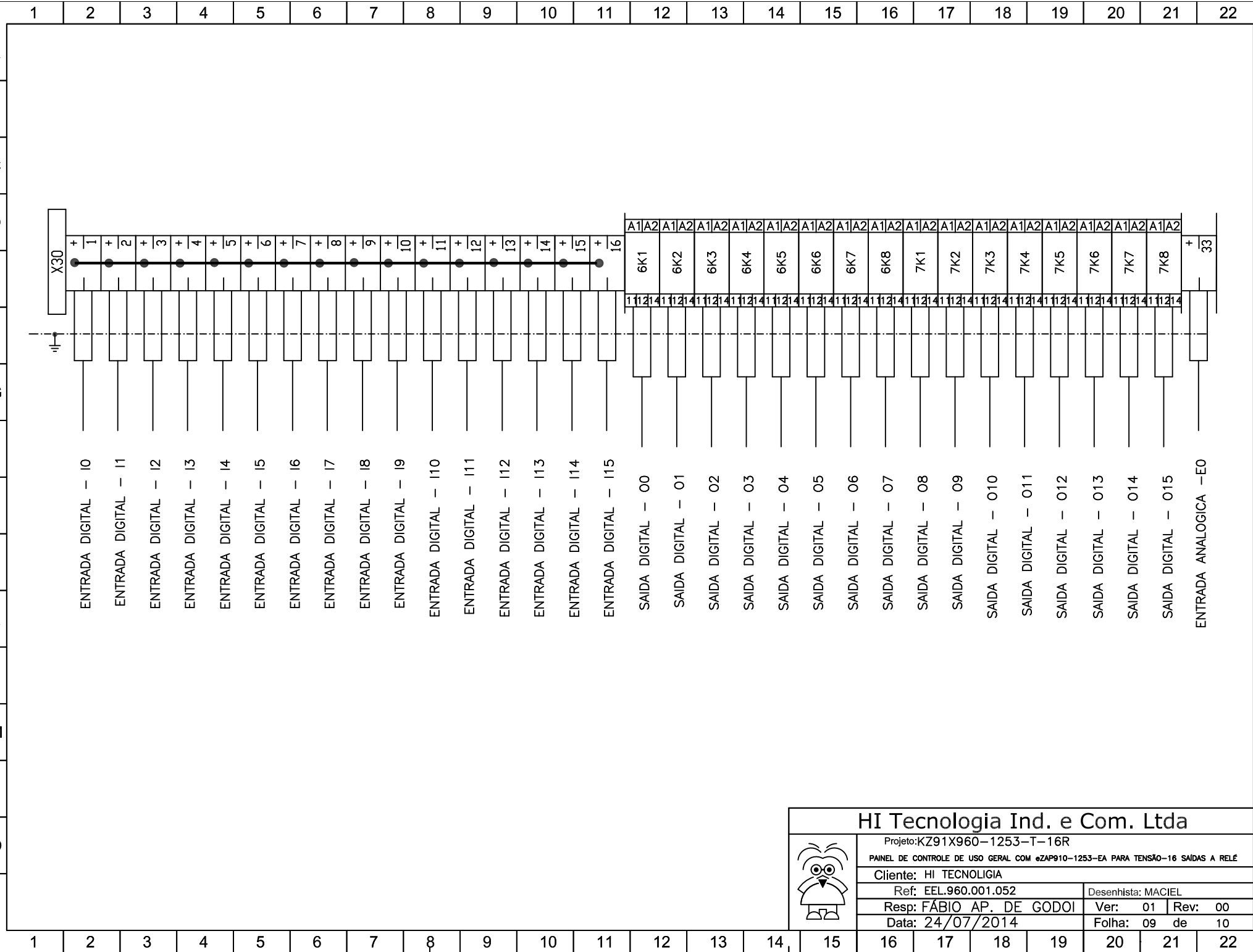

	HI Tecnologia Ind. e Com. Ltda	
	Projeto: KZ91X960-1253-T-16R	
	PAINEL DE CONTROLE DE USO GERAL COM 6ZAP910-1253-EA PARA TENSÃO-16 SAIDAS A RELE	
	Cliente: HI TECNOLOGIA	
	Ref: EEL.960.001.052	Desenhista: MACIEL
Resp: FÁBIO AP. DE GODOI	Ver: 01 Rev: 00	
Data: 24/07/2014	Folha: 09 de 10	

1 2 3 4 5 6 7 8 9 10 11 12 13 14 15 16 17 18 19 20 21 22

A
B
C
D
E
F
G
H
I
J
K
L
M
N
O
P

ITEM	TAG	DESCRICAO DO EQUIPAMENTO	REFERENCIA	FABRICANTE	QT
01	----	CAIXA PLASTICA 144X263X330	641.241.798.101	PATOLA	01
02	2Q0	DISJUNTOR BIPOLAR CURVA C 6A	611.111.222.005	WEG	01
03	2FA1	FONTE DE ALIMENTAÇÃO 85-265VAC / 24VDC 20W - TIPO UPS1094	300.505.194.024	HI TECNOLOGIA	01
04	----	LOGOTIPO HI TECNOLOGIA EM AÇO INOX, COR PRETA	754.100.000.011	HI TECNOLOGIA	01
05	----	PRENSA CABOS PG13,5 RL COM PORCA CZ POL	642.972.311.101	STECK	05
06	X30	BORNE MOLA DUPLO ZDK2.5	642.135.220.114	CONEXEL	17
07	X30	TAMPA BORNE MOLA DUPLO ZDK2.5	642.135.221.114	CONEXEL	04
08	X30	PENTE ZDK2,5	642.135.224.404	CONEXEL	03
09	X30	POSTE WEW	754.100.000.011	CONEXEL	02
10	X30	POSTE FINAL RN TS35	642.151.211.001	----	02
11	X30	TRILHO TS35 ALUMINIO SEM FURO	642.162.220.001	----	0.5
12	----	CANALETA PLASTICA ABERTA CINZA 30X50MM	642.943.111.413	----	0.24
13	----	BORNE TERRA SIMPLES 4.0MM2 ESP 6.5MM TS	642.123.120.131	----	02
14	----	eZAP910-1253	300.110.011.253	HI TECNOLOGIA	01
15	----	CABO ETHERNET CROSSOVER (2 METROS)	302.027.027.010	----	01
16	X30	RELE ACOPLADOR 24VCC 1REV LED ESP 6MM	611.271.332.122	----	16
17					
18					
19					
20					
21					
22					
23					
24					
25					
26					
27					
28					
29					
30					
31					
32					
33					
34					
35					

A
B
C
D
E
F
G
H
I
J
K
L
M
N
O
P

HI Tecnologia Ind. e Com. Ltda			
Projeto: KZ91X960-1253-T-16R			
PAINEL DE CONTROLE DE USO GERAL COM eZAP910-1253-EA PARA TENSÃO-16 SAIDAS A RELE			
Cliente: HI TECNOLOGIA			
Ref: EEL.960.001.052		Desenhista: MACIEL	
Resp: FÁBIO AP. DE GODOI		Ver: 01	Rev: 00
Data: 24/07/2014		Folha: 10	de 10

1 2 3 4 5 6 7 8 9 10 11 12 13 14 15 16 17 18 19 20 21 22