



HI TECNOLOGIA
Indústria e Comércio Ltda.

| | | | | |
|--|--|---------------------------------------|-----------------|-------------------|
| Tipo de Documento: EEL - DOCUMENTAÇÃO DE PAINEL | | Referência: XXXX.001.EPL.01 | Folha: 01 de 01 | Formato: A3 |
| Projeto: Painel de controle uso geral com NEON AC 234.470 a transistor - 1xRS232 ou 1xRS485 - 1xRS232 - 1xEthernet KNEON961_13ED9SDT2EA1CC | | Departamento: ENGENHARIA DE APLICAÇÃO | | |
| Cliente: HI TECNOLOGIA | | Responsável: FABIO GODOI | | Data: 27/02/2019 |
| | | | | Desenhista: KAUAN |

| | |
|--------------------|--------------------|
| Dados do Contrato: | Código do Cliente: |
|--------------------|--------------------|

| |
|--------------------------------------|
| DOCUMENTOS DE REFERÊNCIAS DO CLIENTE |
| |

ÍNDICE

| DOCUMENTOS ASSOCIADOS | | |
|-----------------------|-----------------------|-------------|
| DOCUMENTO | DESCRIÇÃO | OBSERVAÇÕES |
| XXXX.001.EDT.01 | DETALHAMENTO TÉCNICO | |
| XXXX.001.EMC.01 | DOCUMENTAÇÃO MECÂNICA | |
| XXXX.001.EEL.01 | DOCUMENTAÇÃO ELÉTRICA | |

| | | | | | | | |
|-----------------------|------|------|------|------|------------|-------------|--------------------|
| HISTÓRICO DE REVISÕES | 1.00 | 1.00 | 1.00 | 1.00 | 27/02/2019 | KAUAN | DOCUMENTO ORIGINAL |
| | EPL | EDT | EMC | EEL | DATA | RESPONSÁVEL | OBSERVAÇÕES |



HI TECNOLOGIA
Indústria e Comércio Ltda.

| | | | | | |
|--|--|---------------------------------------|-----------------|------------------|-------------------|
| Tipo de Documento: EDT - DETALHAMENTO TÉCNICO | | Referência: XXXX.001.EDT.01 | Folha: 01 de 05 | Formato: A3 | |
| Projeto: Painel de controle uso geral com NEON AC 234.470 a transistor - 1xRS232 ou 1xRS485 - 1xRS232 - 1xEthernet KNEON961_13ED9SDT2EA1CC | | Departamento: ENGENHARIA DE APLICAÇÃO | | | |
| Cliente: HI TECNOLOGIA | | Responsável: FABIO GODOI | | Data: 27/02/2019 | Desenhista: KAUAN |

| | |
|--------------------|--------------------|
| Dados do Contrato: | Código do Cliente: |
|--------------------|--------------------|

DOCUMENTOS DE REFERÊNCIAS DO CLIENTE

.....

Este documento é de propriedade da HI Tecnologia, não sendo permitida sua reprodução sem autorização prévia.

| | | | |
|------|--------------------|------------|-------------|
| 1.00 | DOCUMENTO ORIGINAL | 27/02/2019 | KAUAN |
| REV. | DESCRIÇÃO | DATA | RESPONSÁVEL |



HI TECNOLOGIA

Indústria e Comércio Ltda.

| | | | | | |
|--|--|-----------------------------|---------------------------------------|-------------|-------------------|
| Tipo de Documento: EDT - DETALHAMENTO TÉCNICO | | Referência: XXXX.001.EDT.01 | Folha: 02 de 05 | Formato: A3 | Revisão: 1.00 |
| Projeto: Painel de controle uso geral com NEON AC 234.470 a transistor - 1xRS232 ou 1xRS485 - 1xRS232 - 1xEthernet KNEON961_13ED9SDT2EA1CC | | | Departamento: ENGENHARIA DE APLICAÇÃO | | |
| Cliente: HI TECNOLOGIA | | | Responsável: FABIO GODOI | | Data: 27/02/2019 |
| | | | | | Desenhista: KAUAN |

ÍNDICE DO DOCUMENTO PDT

| FOLHAS | DESCRIÇÃO |
|---------|-----------------------------|
| 02...03 | PARÂMETROS GERAIS DO PAINEL |
| 04 | DOCUMENTAÇÃO DE CABOS |
| 05 | ETIQUETA DE IDENTIFICAÇÃO |

ÍNDICE DO DOCUMENTO EDT

| FOLHAS | DESCRIÇÃO |
|--------|-----------|
| | |
| | |
| | |
| | |

PARÂMETROS GERAIS DO PAINEL

TENSÃO ALIMENTAÇÃO: 2 ~220 VAC + Terra

FREQUÊNCIA DA REDE: 60 Hz

TENSÃO COMANDO: 24 VDC / 1,7 A

POTÊNCIA: 100 VA

CONTROLADOR PROGRAMÁVEL: NEON - AC 234.470 a transistor - 1xRS232 ou 1xRS485 - 1xRS232 - 1xEthernet (HIO120 + DIO605)

COMUNICAÇÃO DOS MODELOS COM ETHERNET: (CONFIGURAÇÃO)

| | |
|-------------------------------------|--|
| PARA SERIAL RS232-C | PARA SERIAL RS485 (ISOLADA) |
| ID DO CONTROLADOR: 1 | ID DO CONTROLADOR: 1 |
| SERIAL COM1: RS232-C (COMPLETA) | SERIAL COM1: RS232-C (COMPLETA) OU RS485 (ISOLADA) |
| DATA BITS: 8 | DATA BITS: 8 |
| BAUD RATE: 38400 | BAUD RATE: 38400 |
| PARIDADE: NENHUMA | PARIDADE: NENHUMA |
| STOP BITS: 1 | STOP BITS: 1 |
| | ATRASSO PARA INICIO DE TRANSMISSÃO: 2 ms |
| SERIAL COM2: RS232-C (SIMPLES) | SERIAL COM2: RS232-C (SIMPLES) |
| DATA BITS: 8 | DATA BITS: 8 |
| BAUD RATE: 38400 | BAUD RATE: 38400 |
| PARIDADE: NENHUMA | PARIDADE: NENHUMA |
| STOP BITS: 1 | STOP BITS: 1 |
| ETHERNET: TCP/IP | ETHERNET: TCP/IP |
| MODO: SERVER | MODO: SERVER |
| ENDEREÇO IP: 192.168.0.200 | ENDEREÇO IP: 192.168.0.200 |
| PORTA: 2016 | PORTA: 2016 |
| IP DO GATEWAY: 192.168.0.1 | IP DO GATEWAY: 192.168.0.1 |
| MÁSCARA DE SUBREDE: 255.255.255.000 | MÁSCARA DE SUBREDE: 255.255.255.000 |
| IP DESTINO: 127.0.0.1 | IP DESTINO: 127.0.0.1 |
| PORTA DESTINO: 1001 | PORTA DESTINO: 1001 |
| IP DO GATEWAY DESTINO: 127.0.0.1 | IP DO GATEWAY DESTINO: 127.0.0.1 |



HI TECNOLOGIA

Indústria e Comércio Ltda.

| | | | | | |
|--|--|-----------------------------|---------------------------------------|-------------|------------------|
| Tipo de Documento: EDT - DETALHAMENTO TÉCNICO | | Referência: XXXX.001.EDT.01 | Folha: 03 de 05 | Formato: A3 | Revisão: 1.00 |
| Projeto: Painel de controle uso geral com NEON AC 234.470 a transistor - 1xRS232 ou 1xRS485 - 1xRS232 - 1xEthernet KNEON961_13ED9SDT2EA1CC | | | Departamento: ENGENHARIA DE APLICAÇÃO | | |
| Cliente: HI TECNOLOGIA | | | Responsável: FABIO GODOI | | Data: 27/02/2019 |
| | | | Desenhista: KAUAN | | |

INFORMAÇÕES GERAIS

CONDIÇÕES DE GARANTIA DE FUNCIONAMENTO DOS EQUIPAMENTOS HI

- 1- DEVERÃO SER MANTIDAS AS CARACTERÍSTICAS ORIGINAIS DO PROJETO, TAIS COMO, TODOS OS DISPOSITIVOS DE PROTEÇÃO CONTRA TRANSIENTES, E DEMAIS COMPONENTES ESPECIFICADOS NO PROJETO.
- 2- ATERRAMENTO COM RESISTÊNCIA MÁXIMA 5,0 OHMS. TODOS EQUIPAMENTOS DE CAMPO DEVERÃO SER ATERRADOS E CONECTADOS AO TERRA DO PAINEL. NÃO DEVERÃO SER FEITOS "JUMPERS" EM LIGAÇÕES DE ATERRAMENTO. ASSIM SENDO, TODAS AS CONEXÕES DE ATERRAMENTO DEVERÃO SER LIGADAS DIRETAMENTE À BARRA TERRA DO PAINEL.
- 3- A TEMPERATURA AMBIENTE, ONDE SERÃO INSTALADOS OS EQUIPAMENTOS ELETRÔNICOS (CLP's, COMPUTADORES, CONVERSORES, ETC.), NÃO DEVERÁ ULTRAPASSAR A 55 °C,
OBS.: EM GERAL A TEMPERATURA NÃO DEVE ULTRAPASSAR O LIMITE ESPECIFICADO PELO FABRICANTE DE CADA EQUIPAMENTO.
- 4- AS LIGAÇÕES DE TODOS OS EQUIPAMENTOS DEVERÃO OBEDECER RIGOROSAMENTE AS ESPECIFICAÇÕES DO PROJETO DA HI TECNOLOGIA.
- 5- PARA A INTERLIGAÇÃO DOS SINAIS DE CAMPO COM O PAINEL, OS CABOS DE POTÊNCIA, DE SINAL, DE COMANDO E DE COMUNICAÇÃO DEVERÃO SER PASSADOS SEPARADAMENTE (P.EX.: EM ELETRODUTOS OU ELETROCALHAS). QUANTO AOS CABOS DE SINAIS ANALÓGICOS, ESTES DEVERÃO SER DO TIPO BLINDADO, SENDO QUE, ESTA BLINDAGEM DEVERÁ SER ATERRADA SOMENTE NO LADO DO PAINEL.

PADRÃO DE CORES DOS CABOS

Fiação de potência: PT (bitola mínima 1,0mm)

Fiação de comando: 127/220Vac

Fase: VM

Neutro: AZc

Fiação de comando auxiliar: 24Vdc (bitola mínima 0,5mm)

Positivo: CZ

negativo: AM

Cabo de aterramento: VA

Tensões desconhecidas: CZ

Cabos p/ ligação dos sinais analógicos deverão ser providos de shield aterrado.

Identificação dos cabos deverão coincidir com os contatos onde estão conectados.

TAG / DESCRIÇÃO DAS BORNEIRAS

X30 - INTERFACE COM CAMPO



HI TECNOLOGIA
Indústria e Comércio Ltda.

| | | | | | |
|--|--|-----------------------------|---------------------------------------|-------------|-------------------|
| Tipo de Documento: EDT - DETALHAMENTO TÉCNICO | | Referência: XXXX.001.EDT.01 | Folha: 04 de 05 | Formato: A3 | Revisão: 1.00 |
| Projeto: Painel de controle uso geral com NEON AC 234.470 a transistor - 1xRS232 ou 1xRS485 - 1xRS232 - 1xEthernet KNEON961_13ED9SDT2EA1CC | | | Departamento: ENGENHARIA DE APLICAÇÃO | | |
| Cliente: HI TECNOLOGIA | | | Responsável: FABIO GODOI | | Data: 27/02/2019 |
| | | | | | Desenhista: KAUAN |

CABO - PLC GII/3 RS232 (DB9) - PLC GII/3 RS232 (DB9)

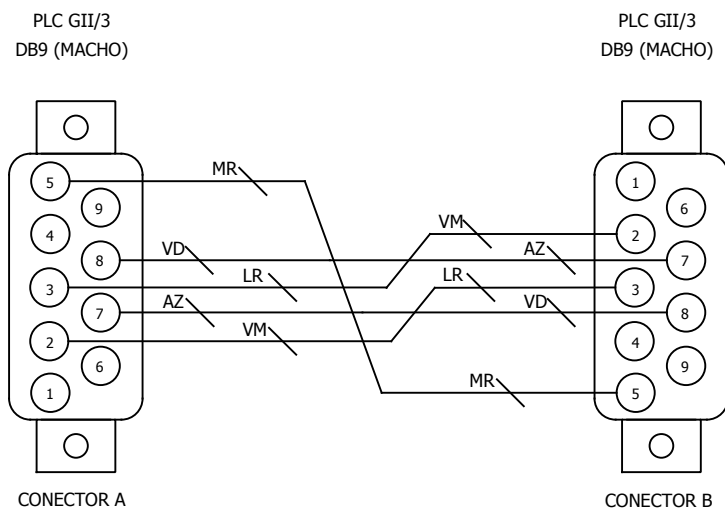

VISTA DO CONECTOR PELO LADO DA SOLDA

(No. de peça - 302.004.004.020 - Comprimento 1 m)



HI TECNOLOGIA
Indústria e Comércio Ltda.

| | | | | | |
|--|--|-----------------------------|---------------------------------------|-------------|-------------------|
| Tipo de Documento: EDT - DETALHAMENTO TÉCNICO | | Referência: XXXX.001.EDT.01 | Folha: 05 de 05 | Formato: A3 | Revisão: 1.00 |
| Projeto: Painel de controle uso geral com NEON AC 234.470 a transistor - 1xRS232 ou 1xRS485 - 1xRS232 - 1xEthernet KNEON961_13ED9SDT2EA1CC | | | Departamento: ENGENHARIA DE APLICAÇÃO | | |
| Cliente: HI TECNOLOGIA | | | Responsável: FABIO GODOI | | Data: 26/09/2018 |
| | | | | | Desenhista: KAUAN |

ETIQUETA DE IDENTIFICAÇÃO (FIXADA NO LADO INTERNO DA PORTA EXTERNA)



HI tecnologia

Automação Industrial

www.hitecnologia.com.br

Tensão de alimentação:

Potência máxima:

Documentação:

Descrição:

Data de liberação:

Vistoriado por:

155.100.000.030

Painel Elétrico:

XXXX001

2 ~ 220 Vac 60 Hz + terra

100 VA

XXXX.001.EPL.01.Rev00

Painel de controle uso geral com NEON AC 234.470 a transistor - 1xRS232 ou 1xRS485 - 1xRS232 - 1xEthernet

▪

▪

XXXX - Número de controle, sequencial, definido pela HI Tecnologia.

AA - Número da revisão em que o documento se encontra



HI TECNOLOGIA
Indústria e Comércio Ltda.

| | | | | |
|--|--|---------------------------------------|------------------|-------------------|
| Tipo de Documento: EMC - DOCUMENTAÇÃO MECÂNICA | | Referência: XXXX.001.EMC.01 | Folha: 01 de 03 | Formato: A3 |
| Projeto: Painel de controle uso geral com NEON AC 234.470 a transistor - 1xRS232 ou 1xRS485 - 1xRS232 - 1xEthernet KNEON961_13ED9SDT2EA1CC | | Departamento: ENGENHARIA DE APLICAÇÃO | | |
| Cliente: HI TECNOLOGIA | | Responsável: FABIO GODOI | | |
| | | | Data: 27/02/2019 | Desenhista: KAUAN |

| | |
|--------------------|--------------------|
| Dados do Contrato: | Código do Cliente: |
|--------------------|--------------------|

DOCUMENTOS DE REFERÊNCIAS DO CLIENTE

.....

Este documento é de propriedade da HI Tecnologia, não sendo permitida sua reprodução sem autorização prévia.

| | | | |
|------|--------------------|------------|-------------|
| 1.00 | DOCUMENTO ORIGINAL | 27/02/2019 | KAUAN |
| REV. | DESCRIÇÃO | DATA | RESPONSÁVEL |



HI TECNOLOGIA
Indústria e Comércio Ltda.

Tipo de Documento: EMC - DOCUMENTAÇÃO MECÂNICA

Referência:
XXXX.001.EMC.01

Folha:
02 de 03

Formato:
A3

Revisão:
1.00

Projeto:
Painel de controle uso geral com NEON AC 234.470 a transistor - 1xRS232 ou 1xRS485 - 1xRS232 - 1xEthernet
KNEON961_13ED5SDT6EA1CC1PT100

Departamento:
ENGENHARIA DE APLICAÇÃO

Responsável:
FABIO GODOI

Cliente:
HI TECNOLOGIA

Data:
27/02/2019

Desenhista:
KAUAN

DIMENSÕES EM MILÍMETROS

GRAU DE PROTEÇÃO: IP65

MODELO: 21.25.06

FABRICANTE: SCHUHMACHER

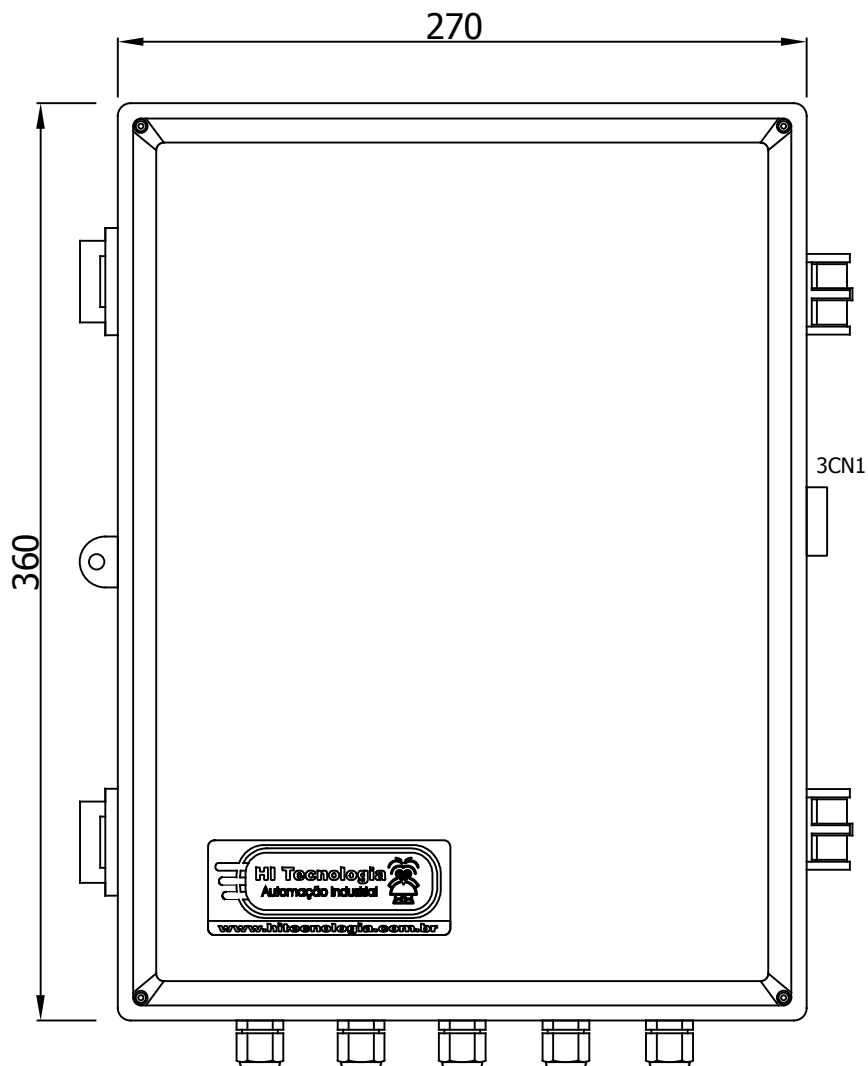

PROFUNDIDADE: 170 mm

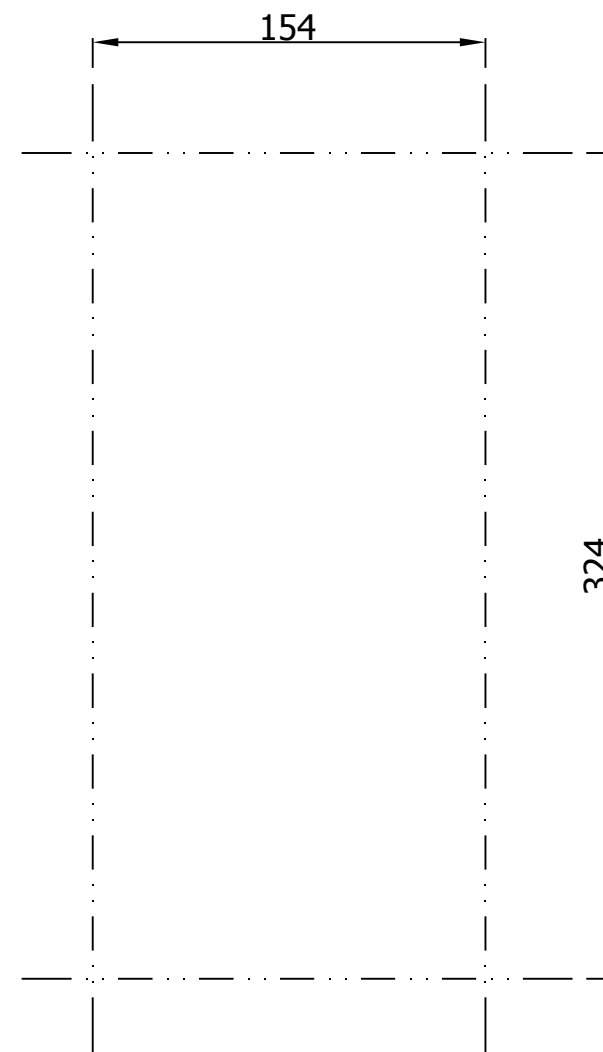

DETALHE PARA FIXAÇÃO



HI TECNOLOGIA
Indústria e Comércio Ltda.

| | | | | |
|--|--|----------------------|-----------------------------|------------------|
| Tipo de Documento: EMC - DOCUMENTAÇÃO MECÂNICA | Referência: XXXX.001.EMC.01 | Folha: 03 de 03 | Formato: A3 | Revisão: 1.00 |
| Projeto: Painel de controle uso geral com NEON AC 234.470 a transistor - 1xRS232 ou 1xRS485 - 1xRS232 - 1xEthernet KNEON961_13ED5SDT6EA1CC1PT100 | Departamento: ENGENHARIA DE APLICAÇÃO | | | |
| Cliente: HI TECNOLOGIA | Data: 27/02/2019 | | Responsável: FABIO GODOI | |
| | | Desenhista: KAUAN | | |

| | | | |
|-------------------------|------------------------|------------------|-------------------------|
| DIMENSÕES EM MILÍMETROS | GRAU DE PROTEÇÃO: IP65 | MODELO: 21.25.06 | FABRICANTE: SCHUHMACHER |
|-------------------------|------------------------|------------------|-------------------------|

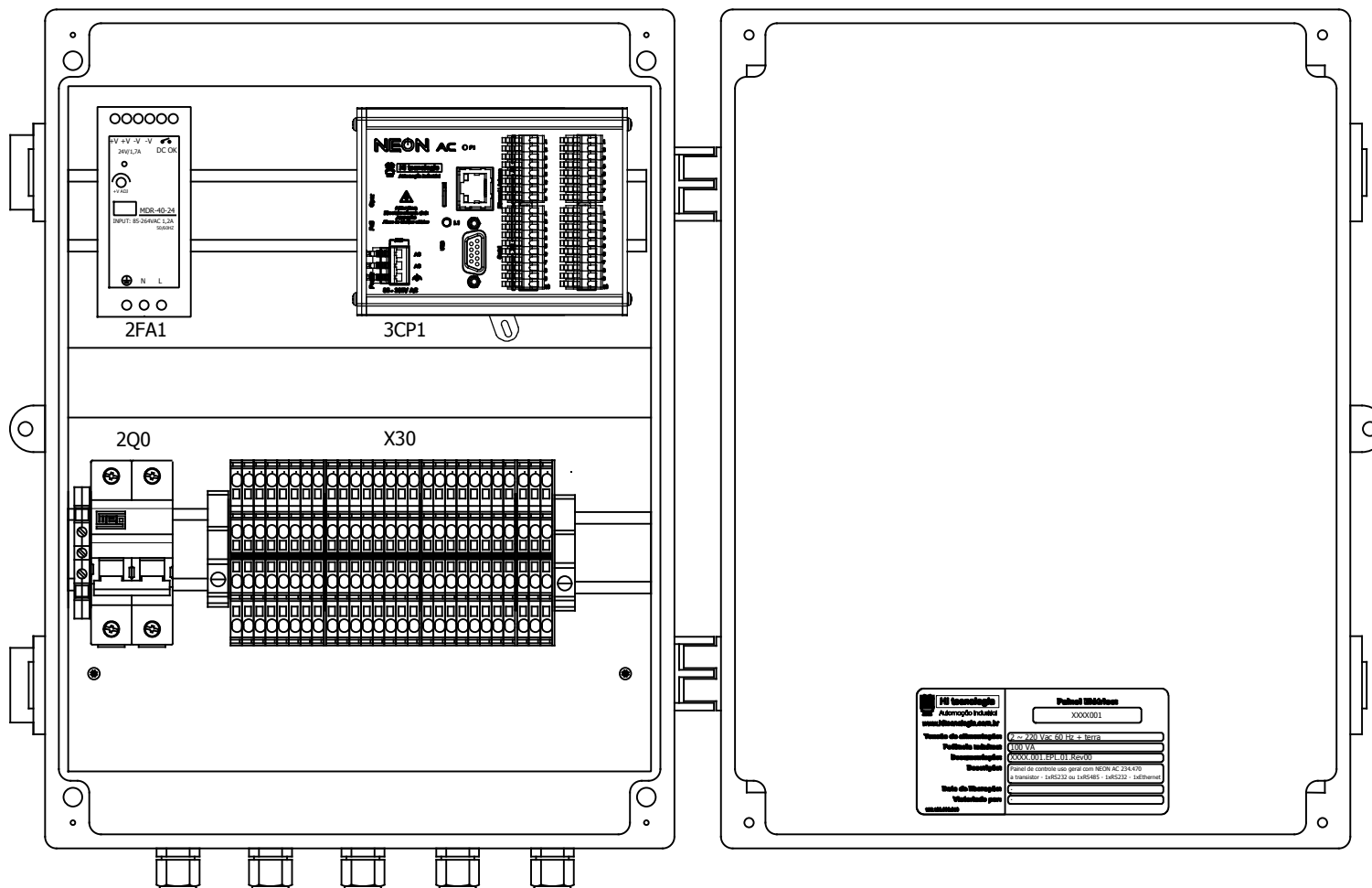

Este documento é de propriedade da HI Tecnologia, não sendo permitida sua reprodução sem autorização prévia.

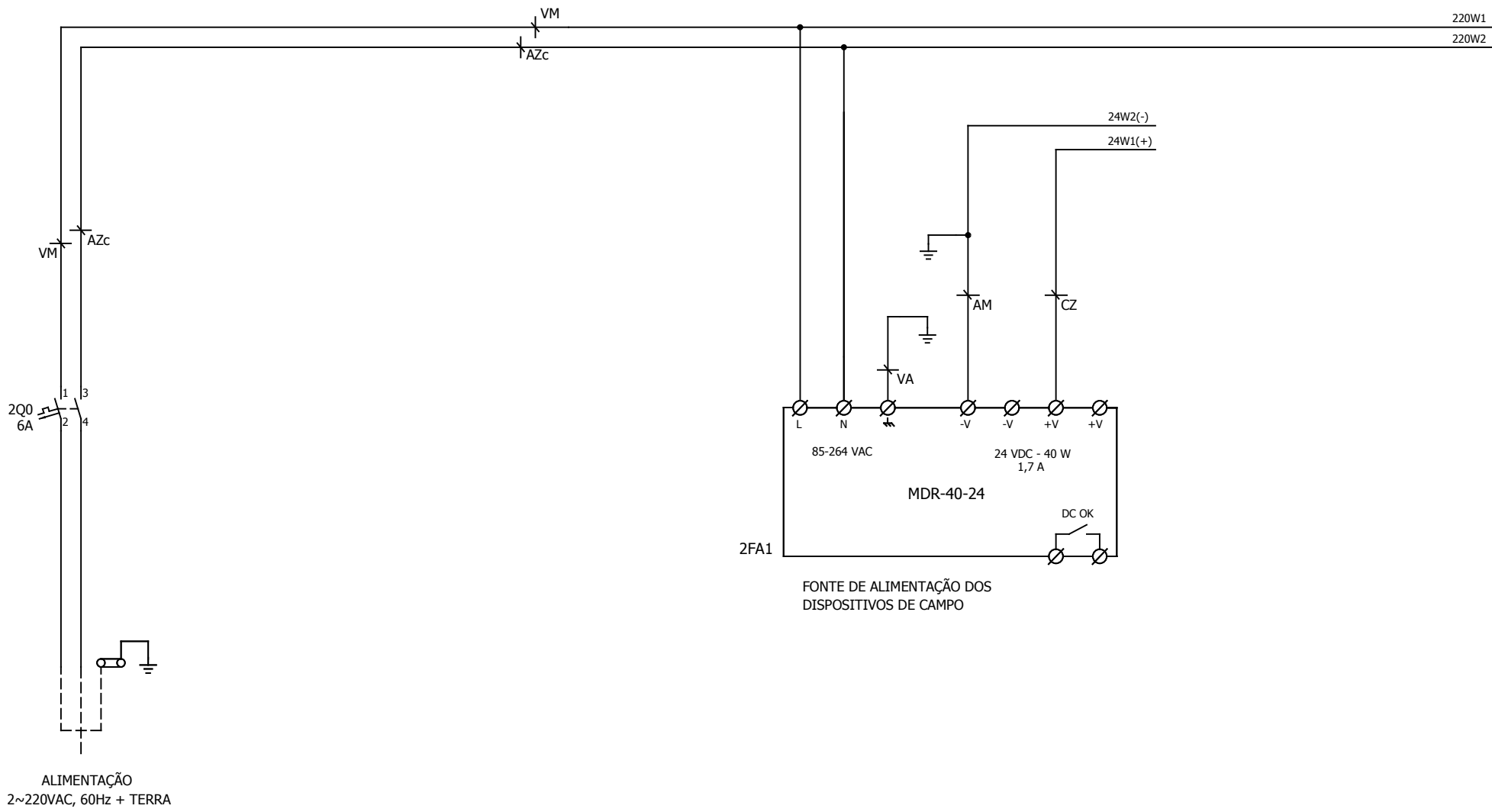

| | | | |
|---------------------------------------|--|--|--------------------------|
| HI Tecnologia Ind. e Com. Ltda | | | |
| | Projeto: Painel de controle uso geral com NEON AC 234.470 a transistor KNEON961_13ED9SDT2EA1CC | | |
| | Cliente: HI TECNOLOGIA | | |
| | Ref: XXXX.001.EEL.01 | | Desenhista: KAUAN |
| | Resp: FABIO GODOI | | Ver: 01 Rev: 00 F-A3 |
| | Data: 27/02/2019 | | Folha: 02 de 09 |

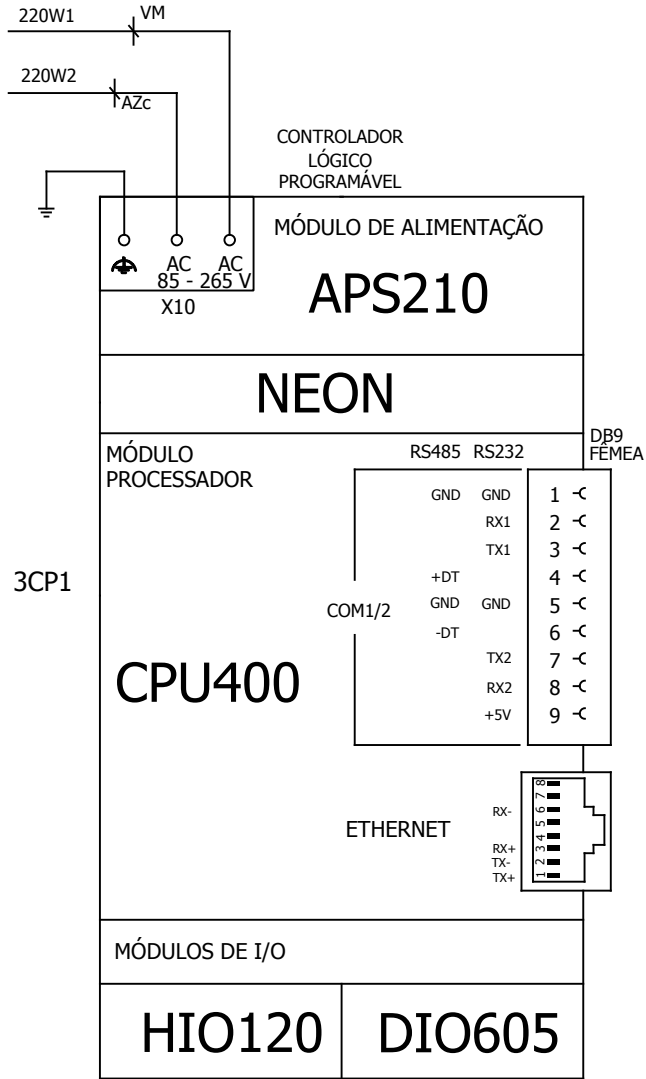

Este documento é de propriedade da HI Tecnologia, não sendo permitida sua reprodução sem autorização prévia.

| | | | | |
|---|--|-------------------|---------|------|
| HI Tecnologia Ind. e Com. Ltda | | | | |
|  | Projeto: Painel de controle uso geral com NEON AC 234.470 a transistor KNEON961_13ED9SDT2EA1CC | | | |
| | Cliente: HI TECNOLOGIA | | | |
| | Ref: XXXX.001.EEL.01 | Desenhista: KAUAN | | |
| | Resp: FABIO GODOI | Ver: 01 | Rev: 00 | F-A3 |
| | Data: 27/02/2019 | Folha: 03 | de 09 | |

Este documento é de propriedade da HI Tecnologia, não sendo permitida sua reprodução sem autorização prévia.

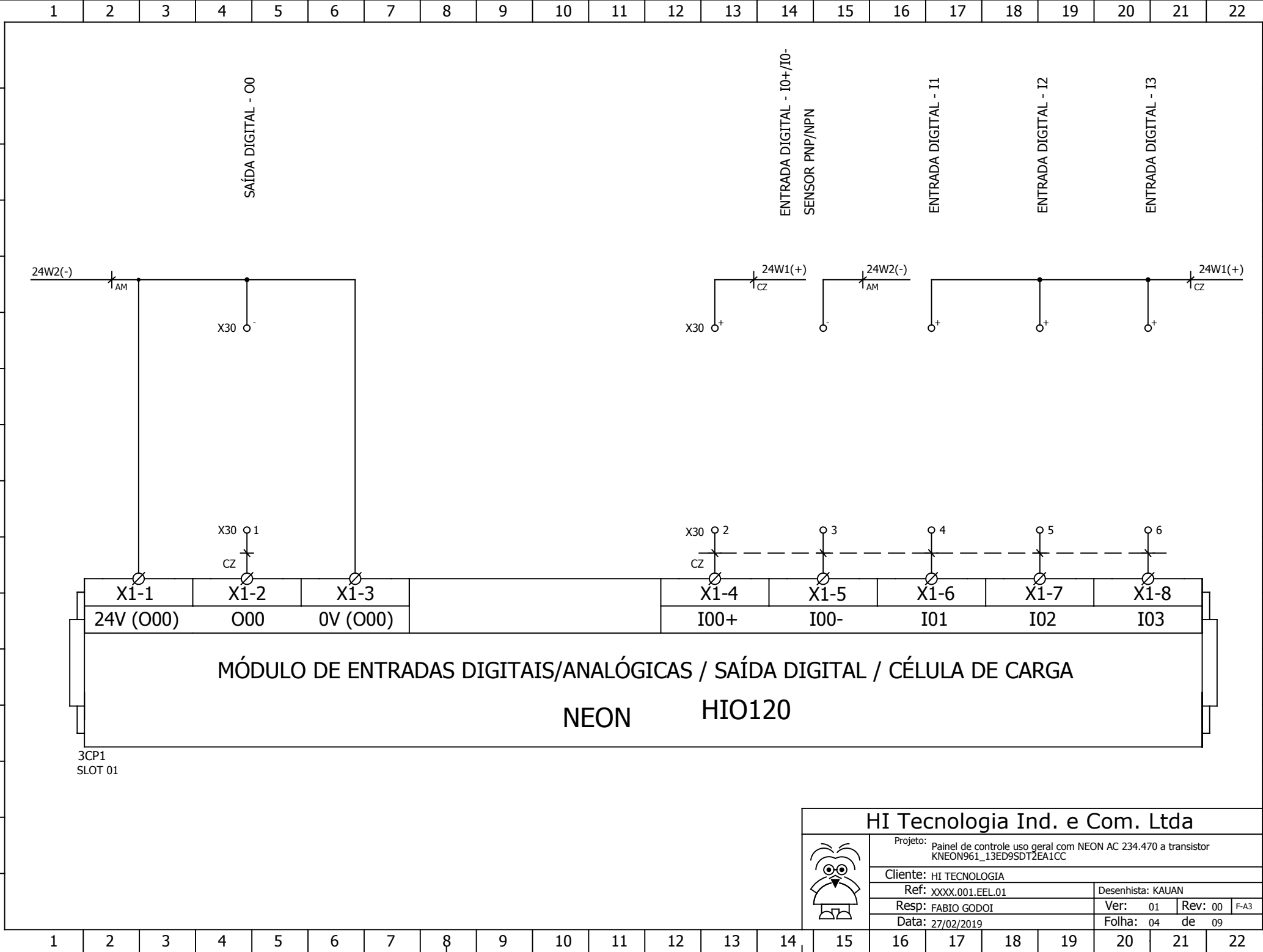

| | | | | | | | | |
|-----------|------|----------|--|------|------|------|------|------|
| X1-1 | X1-2 | X1-3 | | X1-4 | X1-5 | X1-6 | X1-7 | X1-8 |
| 24V (O00) | 000 | 0V (O00) | | I00+ | I00- | I01 | I02 | I03 |

MÓDULO DE ENTRADAS DIGITAIS/ANALÓGICAS / SAÍDA DIGITAL / CÉLULA DE CARGA

NEON HIO120

3CP1
SLOT 01

| | | | |
|---------------------------------------|--|--|--------------------------|
| HI Tecnologia Ind. e Com. Ltda | | | |
| | Projeto: Painel de controle uso geral com NEON AC 234.470 a transistor KNEON961_13ED9SDT2EA1CC | | |
| | Cliente: HI TECNOLOGIA | | |
| | Ref: XXXX.001.EEL.01 | | Desenhista: KAUAN |
| | Resp: FABIO GODOI | | Ver: 01 Rev: 00 F-A3 |
| | Data: 27/02/2019 | | Folha: 04 de 09 |

Este documento é de propriedade da HI Tecnologia, não sendo permitida sua reprodução sem autorização prévia.

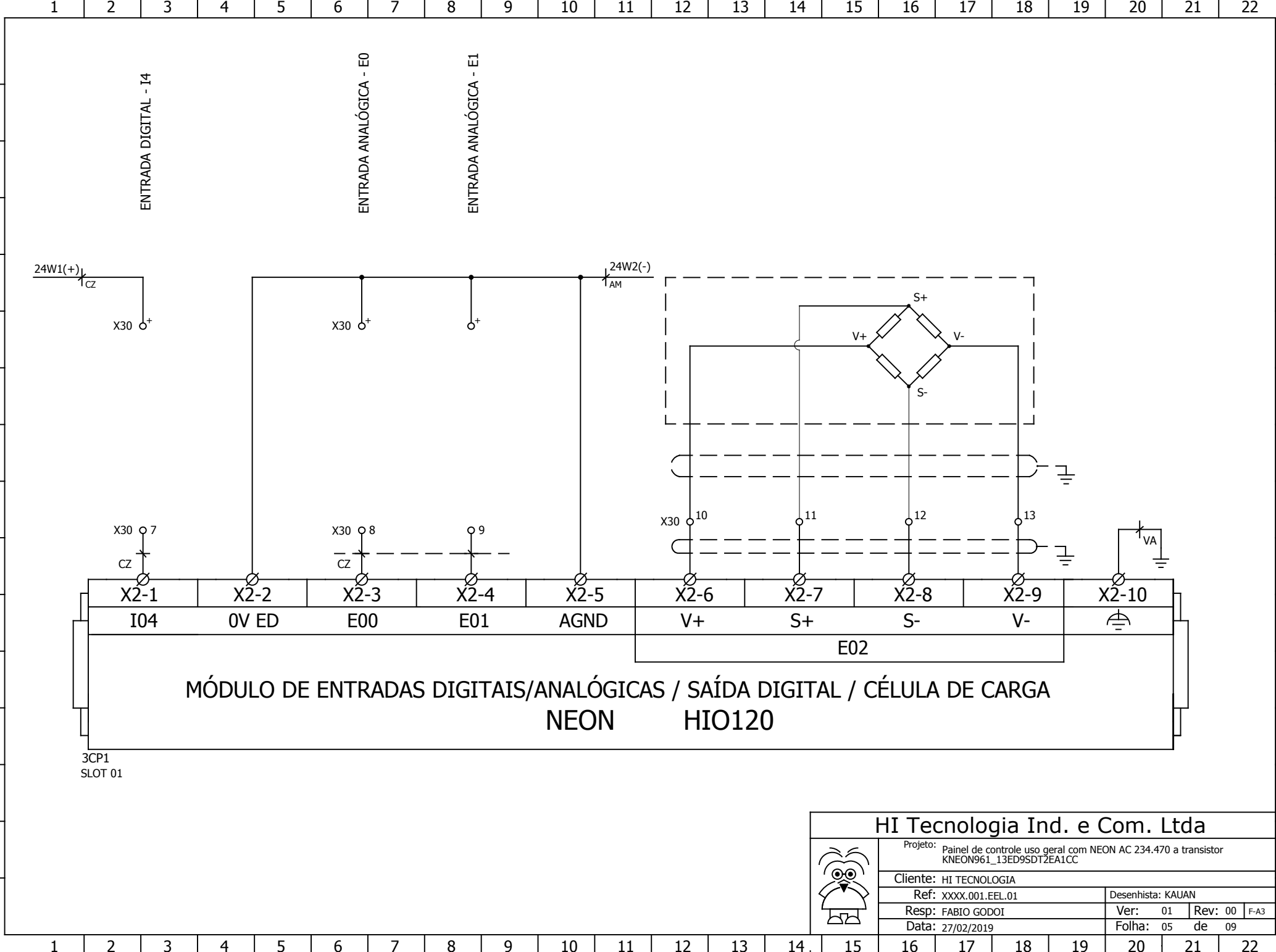

| | | | |
|------------------|--|-----------------|-------------------|
| | HI Tecnologia Ind. e Com. Ltda | | |
| | Projeto: Painel de controle uso geral com NEON AC 234.470 a transistor KNEON961_13ED9SDT2EA1CC | | |
| | Cliente: HI TECNOLOGIA | | |
| | Ref: XXXX.001.EEL.01 | | Desenhista: KAUAN |
| | Resp: FABIO GODOI | Ver: 01 | Rev: 00 F-A3 |
| Data: 27/02/2019 | | Folha: 05 de 09 | |

Este documento é de propriedade da HI Tecnologia, não sendo permitida sua reprodução sem autorização prévia.

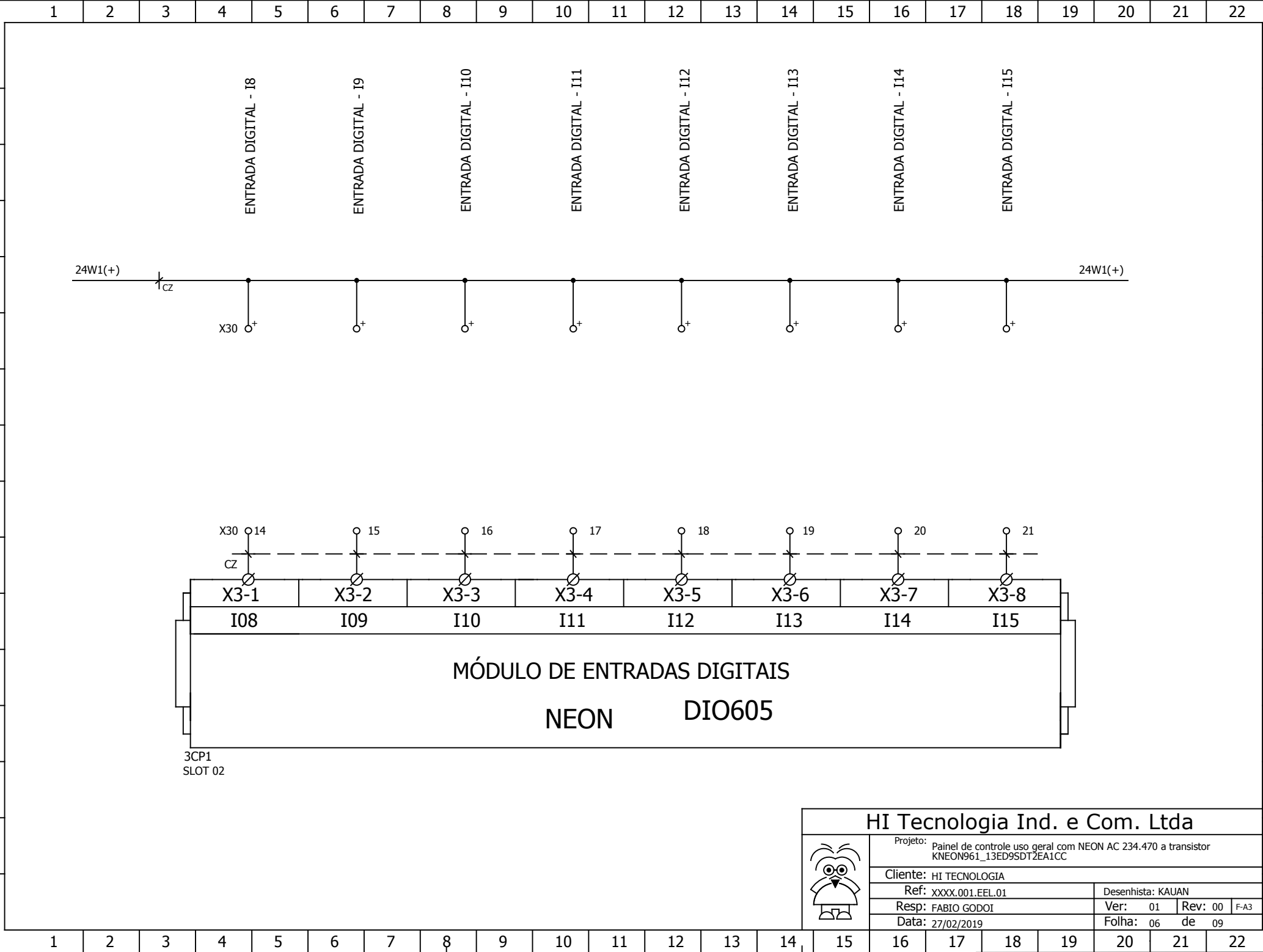

| | | | |
|---|--|-------------------|---------|
| HI Tecnologia Ind. e Com. Ltda | | | |
|  | Projeto: Painel de controle uso geral com NEON AC 234.470 a transistor KNEON961_13ED9SDT2EA1CC | | |
| | Cliente: HI TECNOLOGIA | | |
| | Ref: XXXX.001.EEL.01 | Desenhista: KAUAN | |
| | Resp: FABIO GODOI | Ver: 01 | Rev: 00 |
| Data: 27/02/2019 | | Folha: 06 | de 09 |

Este documento é de propriedade da HI Tecnologia, não sendo permitida sua reprodução sem autorização prévia.

1 2 3 4 5 6 7 8 9 10 11 12 13 14 15 16 17 18 19 20 21 22

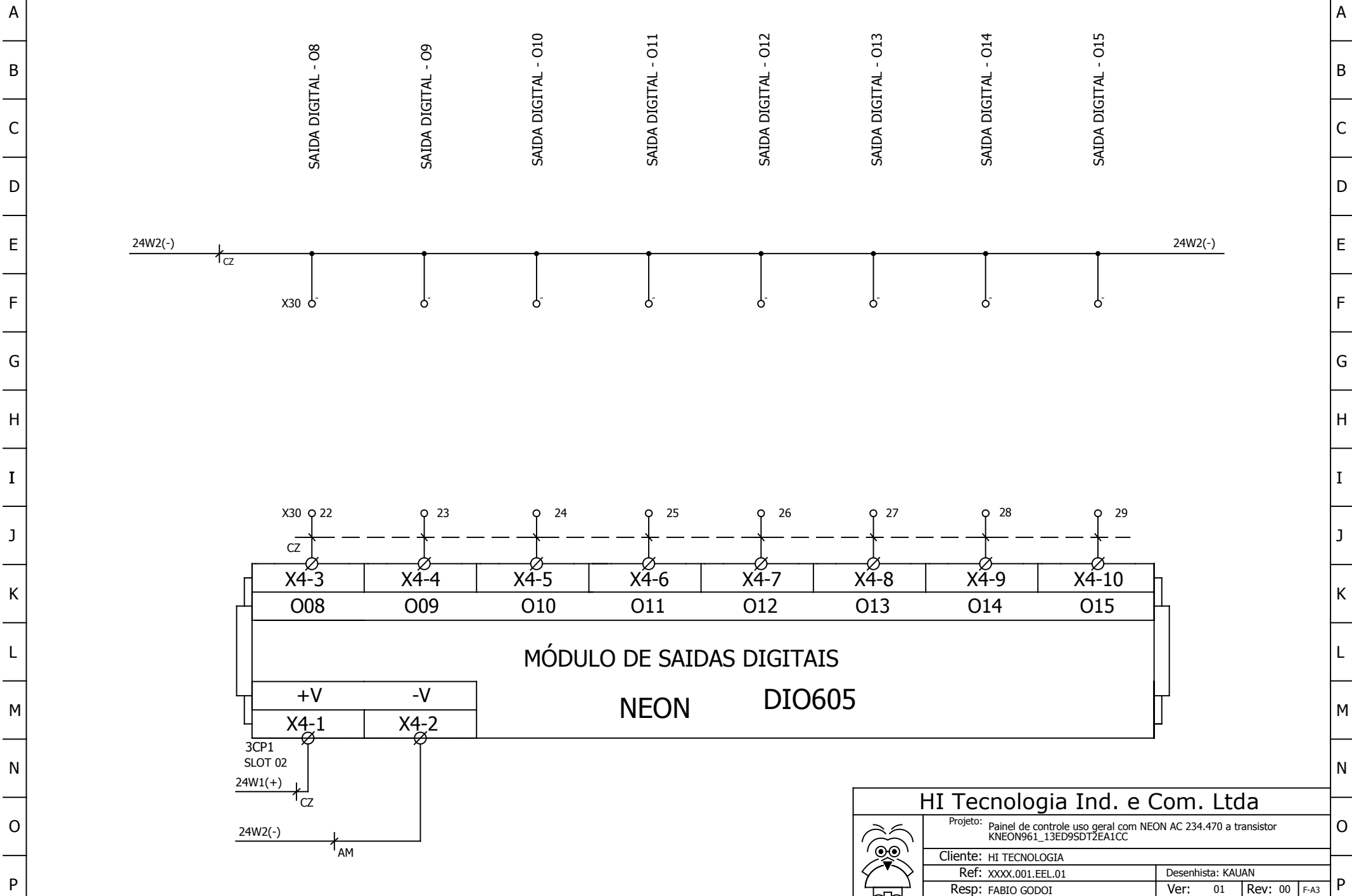

| | | | |
|--|--|-------------------|---------|
| HI Tecnologia Ind. e Com. Ltda | | | |
| Projeto: Painel de controle uso geral com NEON AC 234.470 a transistor KNEON961_13ED9SDT2EA1CC | | | |
| Cliente: HI TECNOLOGIA | | | |
| Ref: XXXX.001.EEL.01 | | Desenhista: KAUAN | |
| Resp: FABIO GODOI | | Ver: 01 | Rev: 00 |
| Data: 27/02/2019 | | Folha: 07 | de 09 |



1 2 3 4 5 6 7 8 9 10 11 12 13 14 15 16 17 18 19 20 21 22

1 2 3 4 5 6 7 8 9 10 11 12 13 14 15 16 17 18 19 20 21 22

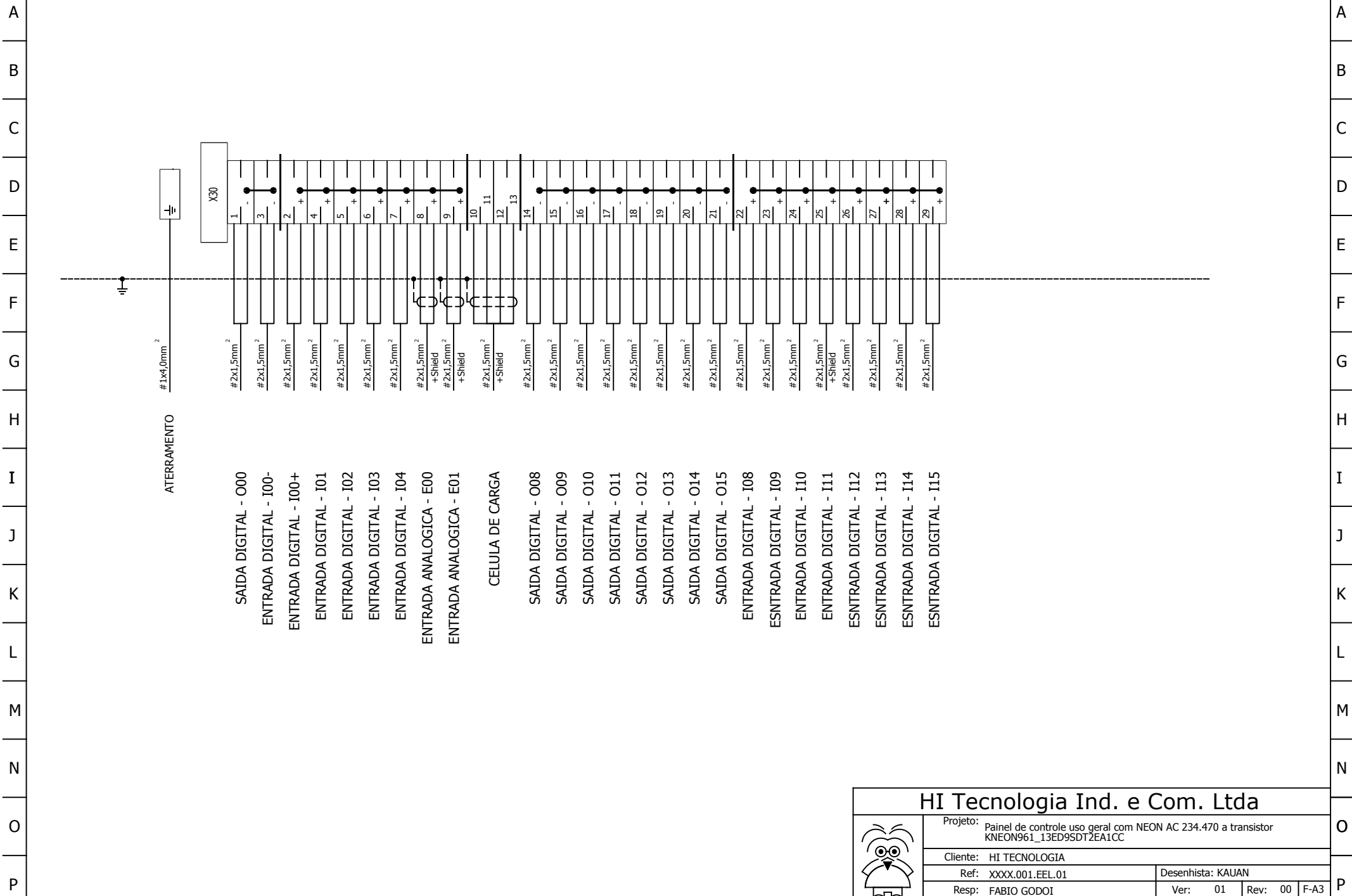

| | | | |
|------------------|--|-------------------|--------------|
| | HI Tecnologia Ind. e Com. Ltda | | |
| | Projeto: Painel de controle uso geral com NEON AC 234.470 a transistor KNEON961_13ED9SDT2EA1CC | | |
| | Cliente: HI TECNOLOGIA | | |
| | Ref: XXXX.001.EEL.01 | Desenhista: KAUAN | |
| | Resp: FABIO GODOI | Ver: 01 | Rev: 00 F-A3 |
| Data: 27/02/2019 | Folha: 08 | de 09 | |

1 2 3 4 5 6 7 8 9 10 11 12 13 14 15 16 17 18 19 20 21 22

1 2 3 4 5 6 7 8 9 10 11 12 13 14 15 16 17 18 19 20 21 22

A
B
C
D
E
F
G
H
I
J
K
L
M
N
O
P

| ITEM | TAG | DESCRICAO DO EQUIPAMENTO | REFERENCIA | FABRICANTE | QT |
|------|------|---|-----------------|---------------|------|
| 01 | ---- | CAIXA PLASTICA 170X260X350 | 641.241.859.102 | SCHUHMACHER | 01 |
| 02 | ---- | PLACA DE MONTAGEM PL LR P/ CX PL 142 X 252X 318 MM | 641.240.112.141 | PATOLA | 01 |
| 03 | 2Q0 | DISJUNTOR BIPOLAR CURVA C 6A | 611.111.222.005 | WEG | 01 |
| 04 | 2FA1 | FONTE DE ALIMENTAÇÃO 85-265VAC / 24VDC / 1,7A | 191.200.004.024 | MEANWELL | 01 |
| 05 | 3CP1 | NEON - HIO120+ DIO605 COM SERIAL RS232-C + RS485 E ETHERNET | 300.111.224.771 | HI TECNOLOGIA | 01 |
| 06 | ---- | ETIQUETA IDENTIFICACAO GERAL DE PAINEL-REV1 | 751.100.000.100 | ---- | 01 |
| 07 | ---- | PRENSA CABOS PG11 RC COM PORCA CZ POL | 642.971.211.102 | STECK | 05 |
| 08 | ---- | CANALETA PLASTICA ABERTA CINZA 30X50MM | 642.943.111.413 | ---- | 0,24 |
| 09 | ---- | BORNE TERRA SIMPLES 4.0MM2 ESP 6.5MM TS | EK35/4 | CONEXEL | 01 |
| 10 | X30 | BORNE DUPLO 2.5MM2 ESP 5.1MM TS35 | ZDK2,5 | CONEXEL | 16 |
| 11 | X30 | TAMPA BORNE DUPLO 2.5MM2 ESP 5,1MM TS35 | ZAPTW1 | CONEXEL | 02 |
| 12 | X30 | POSTE WEW | WEW35/2 | CONEXEL | 02 |
| 13 | X30 | TRILHO TS35 ALUMINIO SEM FURO | TS35 | ---- | 0,5 |
| 14 | 3CC1 | CABO DE COMUNICAÇÃO PLCGII/3 COM1/COM2 | ---- | HI TECNOLOGIA | 01 |
| 15 | 3CC2 | CABO DE COMUNICAÇÃO ETHERNET | ---- | HI TECNOLOGIA | 01 |
| 16 | 3CN1 | ADAPTADOR PAINEL RJ45 / RJ45 | ---- | CONEXEL | 01 |
| 17 | | | | | |
| 18 | | | | | |
| 19 | | | | | |
| 20 | | | | | |
| 21 | | | | | |
| 22 | | | | | |
| 23 | | | | | |
| 24 | | | | | |
| 25 | | | | | |
| 26 | | | | | |
| 27 | | | | | |
| 28 | | | | | |
| 29 | | | | | |
| 30 | | | | | |
| 31 | | | | | |
| 32 | | | | | |
| 33 | | | | | |
| 34 | | | | | |
| 35 | | | | | |

A
B
C
D
E
F
G
H
I
J
K
L
M
N
O
P

HI Tecnologia Ind. e Com. Ltda

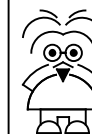

Projeto: Painel de controle uso geral com NEON AC 234.470 a transistor
KNEON961_13ED9SDT2EA1CC

Cliente: HI TECNOLOGIA

Ref: XXXX.001.EEL.01

Desenhista: KAUAN

Resp: FABIO GODOI

Ver: 01 Rev: 00 F-A3

Data: 27/02/2019

Folha: 09 de 09

1 2 3 4 5 6 7 8 9 10 11 12 13 14 15 16 17 18 19 20 21 22