



**HI TECNOLOGIA**

Indústria e Comércio Ltda.

Tipo de Documento: EEL - DOCUMENTAÇÃO DE PAINEL

Referência: XXXX.001.EPL.01

Folha: 01 de 01

Formato: A3

Projeto: Painel de controle uso geral com NEON AC 234.800 a rele - 1xRS232 ou 1xRS485 - 1xRS232 - 1xEthernet  
KNEON961\_8ED4SDR3EA

Departamento: ENGENHARIA DE APLICAÇÃO

Responsável: FABIO GODOI

Cliente: HI TECNOLOGIA

Data: 27/02/2019

Desenhista: KAUAN

Dados do Contrato:

Código do Cliente:

DOCUMENTOS DE REFERÊNCIAS DO CLIENTE

ÍNDICE

DOCUMENTOS ASSOCIADOS

DOCUMENTO	DESCRIÇÃO	OBSERVAÇÕES
XXXX.001.EDT.01	DETALHAMENTO TÉCNICO	
XXXX.001.EMC.01	DOCUMENTAÇÃO MECÂNICA	
XXXX.001.EEL.01	DOCUMENTAÇÃO ELÉTRICA	

HISTÓRICO DE REVISÕES							
	1.00	1.00	1.00	1.00	27/02/2019	KAUAN	DOCUMENTO ORIGINAL
DOCUMENTOS	EPL	EDT	EMC	EEL	DATA	RESPONSÁVEL	OBSERVAÇÕES



**HI TECNOLOGIA**  
Indústria e Comércio Ltda.

Tipo de Documento: EDT - DETALHAMENTO TÉCNICO		Referência: XXXX.001.EDT.01	Folha: 01 de 05	Formato: A3
Projeto: Painel de controle uso geral com NEON AC 234.800 a rele - 1xRS232 ou 1xRS485 - 1xRS232 - 1xEthernet KNEON961_8ED4SDR3EA		Departamento: ENGENHARIA DE APLICAÇÃO		
Cliente: HI TECNOLOGIA		Responsável: FABIO GODOI		
			Data: 27/02/2019	Desenhista: KAUAN

Dados do Contrato:	Código do Cliente:
--------------------	--------------------

DOCUMENTOS DE REFERÊNCIAS DO CLIENTE

.....

Este documento é de propriedade da HI Tecnologia, não sendo permitida sua reprodução sem autorização prévia.

1.00	DOCUMENTO ORIGINAL	27/02/2019	KAUAN
REV.	DESCRIÇÃO	DATA	RESPONSÁVEL



# HI TECNOLOGIA

Indústria e Comércio Ltda.

Tipo de Documento: EDT - DETALHAMENTO TÉCNICO

Referência: XXXX.001.EDT.01

Folha: 02 de 05

Formato: A3

Revisão: 1.00

Projeto: Painel de controle uso geral com NEON AC 234.800 a rele - 1xRS232 ou 1xRS485 - 1xRS232 - 1xEthernet  
KNEON961\_8ED4SDR3EA

Departamento: ENGENHARIA DE APLICAÇÃO

Responsável: FABIO GODOI

Cliente: HI TECNOLOGIA

Data: 27/02/2019

Desenhista: KAUAN

### ÍNDICE DO DOCUMENTO PDT

### ÍNDICE DO DOCUMENTO EDT

FOLHAS	DESCRIÇÃO
02...03	PARÂMETROS GERAIS DO PAINEL
04	DOCUMENTAÇÃO DE CABOS
05	ETIQUETA DE IDENTIFICAÇÃO

FOLHAS	DESCRIÇÃO

## PARÂMETROS GERAIS DO PAINEL

TENSÃO ALIMENTAÇÃO: 2 ~220 VAC + Terra

FREQUÊNCIA DA REDE: 60 Hz

TENSÃO COMANDO: 24 VDC / 1,7 A

POTÊNCIA: 100 VA

CONTROLADOR PROGRAMÁVEL: NEON - AC 234.800 a rele - 1xRS232 ou 1xRS485 - 1xRS232 - 1xEthernet (HIO115)

COMUNICAÇÃO DOS MODELOS COM ETHERNET: (CONFIGURAÇÃO)

PARA SERIAL RS232-C

PARA SERIAL RS485 (ISOLADA)

ID DO CONTROLADOR: 1

ID DO CONTROLADOR: 1

SERIAL COM1: RS232-C (COMPLETA)

SERIAL COM1: RS232-C (COMPLETA) OU RS485 (ISOLADA)

DATA BITS: 8

DATA BITS: 8

BAUD RATE: 38400

BAUD RATE: 38400

PARIDADE: NENHUMA

PARIDADE: NENHUMA

STOP BITS: 1

STOP BITS: 1

ATRASO PARA INICIO DE TRANSMISSÃO: 2 ms

SERIAL COM2: RS232-C (SIMPLES)

SERIAL COM2: RS232-C (SIMPLES)

DATA BITS: 8

DATA BITS: 8

BAUD RATE: 38400

BAUD RATE: 38400

PARIDADE: NENHUMA

PARIDADE: NENHUMA

STOP BITS: 1

STOP BITS: 1

ETHERNET: TCP/IP

ETHERNET: TCP/IP

MODO: SERVER

MODO: SERVER

ENDEREÇO IP: 192.168.0.200

ENDEREÇO IP: 192.168.0.200

PORTA: 2016

PORTA: 2016

IP DO GATEWAY: 192.168.0.1

IP DO GATEWAY: 192.168.0.1

MÁSCARA DE SUBREDE: 255.255.255.000

MÁSCARA DE SUBREDE: 255.255.255.000

IP DESTINO: 127.0.0.1

IP DESTINO: 127.0.0.1

PORTA DESTINO: 1001

PORTA DESTINO: 1001

IP DO GATEWAY DESTINO: 127.0.0.1

IP DO GATEWAY DESTINO: 127.0.0.1



**HI TECNOLOGIA**

Indústria e Comércio Ltda.

Tipo de Documento: EDT - DETALHAMENTO TÉCNICO		Referência: XXXX.001.EDT.01	Folha: 03 de 05	Formato: A3	Revisão: 1.00
Projeto: Pannel de controle uso geral com NEON AC 234.800 a rele - 1xRS232 ou 1xRS485 - 1xRS232 - 1xEthernet KNEON961_8ED4SDR3EA			Departamento: ENGENHARIA DE APLICAÇÃO		
Cliente: HI TECNOLOGIA			Data: 27/02/2019		Desenhista: KAUAN
			Responsável: FABIO GODOI		

### INFORMAÇÕES GERAIS

#### CONDIÇÕES DE GARANTIA DE FUNCIONAMENTO DOS EQUIPAMENTOS HI

- 1- DEVERÃO SER MANTIDAS AS CARACTERÍSTICAS ORIGINAIS DO PROJETO, TAIS COMO, TODOS OS DISPOSITIVOS DE PROTEÇÃO CONTRA TRANSIENTES, E DEMAIS COMPONENTES ESPECIFICADOS NO PROJETO.
- 2- ATERRAMENTO COM RESISTÊNCIA MÁXIMA 5,0 OHMS. TODOS EQUIPAMENTOS DE CAMPO DEVERÃO SER ATERRADOS E CONECTADOS AO TERRA DO PAINEL. NÃO DEVERÃO SER FEITOS "JUMPERS" EM LIGAÇÕES DE ATERRAMENTO. ASSIM SENDO, TODAS AS CONEXÕES DE ATERRAMENTO DEVERÃO SER LIGADAS DIRETAMENTE À BARRA TERRA DO PAINEL.
- 3- A TEMPERATURA AMBIENTE, ONDE SERÃO INSTALADOS OS EQUIPAMENTOS ELETRÔNICOS (CLP's, COMPUTADORES, CONVERSORES, ETC.), NÃO DEVERÁ ULTRAPASSAR A 55 °C,  
OBS.: EM GERAL A TEMPERATURA NÃO DEVE ULTRAPASSAR O LIMITE ESPECIFICADO PELO FABRICANTE DE CADA EQUIPAMENTO.
- 4- AS LIGAÇÕES DE TODOS OS EQUIPAMENTOS DEVERÃO OBEDECER RIGOROSAMENTE AS ESPECIFICAÇÕES DO PROJETO DA HI TECNOLOGIA.
- 5- PARA A INTERLIGAÇÃO DOS SINAIS DE CAMPO COM O PAINEL, OS CABOS DE POTÊNCIA, DE SINAL, DE COMANDO E DE COMUNICAÇÃO DEVERÃO SER PASSADOS SEPARADAMENTE (P.EX.: EM ELETRODUTOS OU ELETROCALHAS). QUANTO AOS CABOS DE SINAIS ANALÓGICOS, ESTES DEVERÃO SER DO TIPO BLINDADO, SENDO QUE, ESTA BLINDAGEM DEVERÁ SER ATERRADA SOMENTE NO LADO DO PAINEL.

#### PADRÃO DE CORES DOS CABOS

Fiação de potência: PT (bitola mínima 1,0mm )

Fiação de comando: 127/220Vac

Fase: VM

Neutro: AZc

Fiação de comando auxiliar: 24Vdc (bitola mínima 0,5mm )

Positivo: CZ

negativo: AM

Cabo de aterramento: VA

Tensões desconhecidas: CZ

Cabos p/ ligação dos sinais analógicos deverão ser providos de shield aterrado.

Identificação dos cabos deverão coincidir com os contatos onde estão conectados.

#### TAG / DESCRIÇÃO DAS BORNEIRAS

X30 - INTERFACE COM CAMPO



**HI TECNOLOGIA**  
Indústria e Comércio Ltda.

Tipo de Documento: EDT - DETALHAMENTO TÉCNICO	Referência: XXXX.001.EDT.01	Folha: 04 de 05	Formato: A3	Revisão: 1.00
Projeto: Painel de controle uso geral com NEON AC 234.800 a rele - 1xRS232 ou 1xRS485 - 1xRS232 - 1xEthernet KNEON961_8ED4SDR3EA		Departamento: ENGENHARIA DE APLICAÇÃO		
Cliente: HI TECNOLOGIA		Responsável: FABIO GODOI		Data: 27/02/2019
				Desenhista: KAUAN

CABO - PLC GII/3 RS232 (DB9) - PLC GII/3 RS232 (DB9)

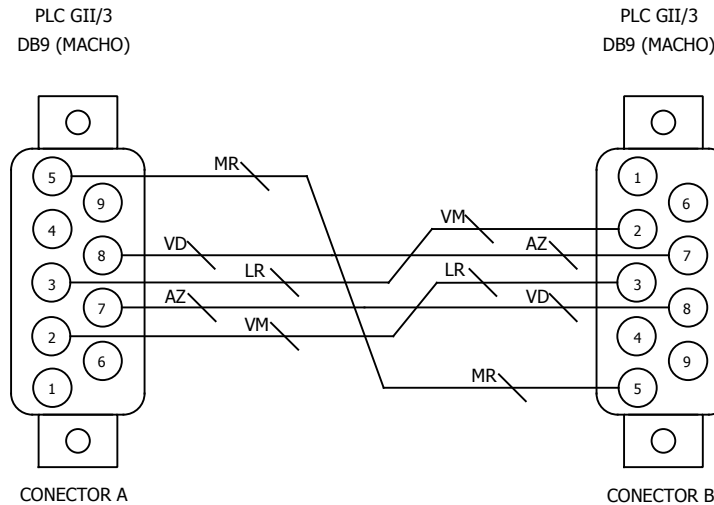

VISTA DO CONECTOR PELO LADO DA SOLDA

(No. de peça - 302.004.004.020 - Comprimento 1 m)



**HI TECNOLOGIA**

Indústria e Comércio Ltda.

Tipo de Documento: EDT - DETALHAMENTO TÉCNICO	Referência: XXXX.001.EDT.01	Folha: 05 de 05	Formato: A3	Revisão: 1.00
Projeto: Painel de controle uso geral com NEON AC 234.800 a rele - 1xRS232 ou 1xRS485 - 1xRS232 - 1xEthernet KNEON961_8ED4SDR3EA	Departamento: ENGENHARIA DE APLICAÇÃO			
Cliente: HI TECNOLOGIA	Responsável: FABIO GODOI		Data: 26/09/2018	Desenhista: KAUAN

ETIQUETA DE IDENTIFICAÇÃO (FIXADA NO LADO INTERNO DA PORTA EXTERNA)

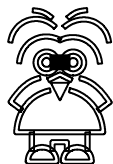

HI tecnologia

Automação Industrial

[www.hitecnologia.com.br](http://www.hitecnologia.com.br)

Tensão de alimentação:

Potência máxima:

Documentação:

Descrição:

Data de liberação:

Vistoriado por:

155.100.000.030

Painel Elétrico:

XXXX001

2 ~ 220 Vac 60 Hz + terra

100 VA

XXXX.001.EPL.01.Rev00

Painel de controle uso geral com NEON AC 234.800  
a rele - 1xRS232 ou 1xRS485 - 1xRS232 - 1xEthernet

▪

▪

XXXX - Número de controle, sequencial, definido pela HI Tecnologia.

AA - Número da revisão em que o documento se encontra



**HI TECNOLOGIA**  
Indústria e Comércio Ltda.

Tipo de Documento: EMC - DOCUMENTAÇÃO MECÂNICA		Referência: XXXX.001.EMC.01	Folha: 01 de 03	Formato: A3
Projeto: Painel de controle uso geral com NEON AC 234.800 a rele - 1xRS232 ou 1xRS485 - 1xRS232 - 1xEthernet KNEON961_8ED4SDR3EA		Departamento: ENGENHARIA DE APLICAÇÃO		
Cliente: HI TECNOLOGIA		Responsável: FABIO GODOI		
			Data: 27/02/2019	Desenhista: KAUAN

Dados do Contrato:	Código do Cliente:
--------------------	--------------------

DOCUMENTOS DE REFERÊNCIAS DO CLIENTE

.....

Este documento é de propriedade da HI Tecnologia, não sendo permitida sua reprodução sem autorização prévia.

1.00	DOCUMENTO ORIGINAL	27/02/2019	KAUAN
REV.	DESCRIÇÃO	DATA	RESPONSÁVEL



**HI TECNOLOGIA**  
Indústria e Comércio Ltda.

Tipo de Documento: EMC - DOCUMENTAÇÃO MECÂNICA

Referência:  
XXXX.001.EMC.01

Folha:  
02 de 03

Formato:  
A3

Revisão:  
1.00

Projeto:  
Painel de controle uso geral com NEON AC 234.800 a rele - 1xRS232 ou 1xRS485 - 1xRS232 - 1xEthernet  
KNEON961\_8ED4SDR3EA

Departamento:  
ENGENHARIA DE APLICAÇÃO

Responsável:  
FABIO GODOI

Cliente:  
HI TECNOLOGIA

Data:  
27/02/2019

Desenhista:  
KAUAN

DIMENSÕES EM MILÍMETROS

GRAU DE PROTEÇÃO: IP65

MODELO: 21.25.06

FABRICANTE: SCHUHMACHER

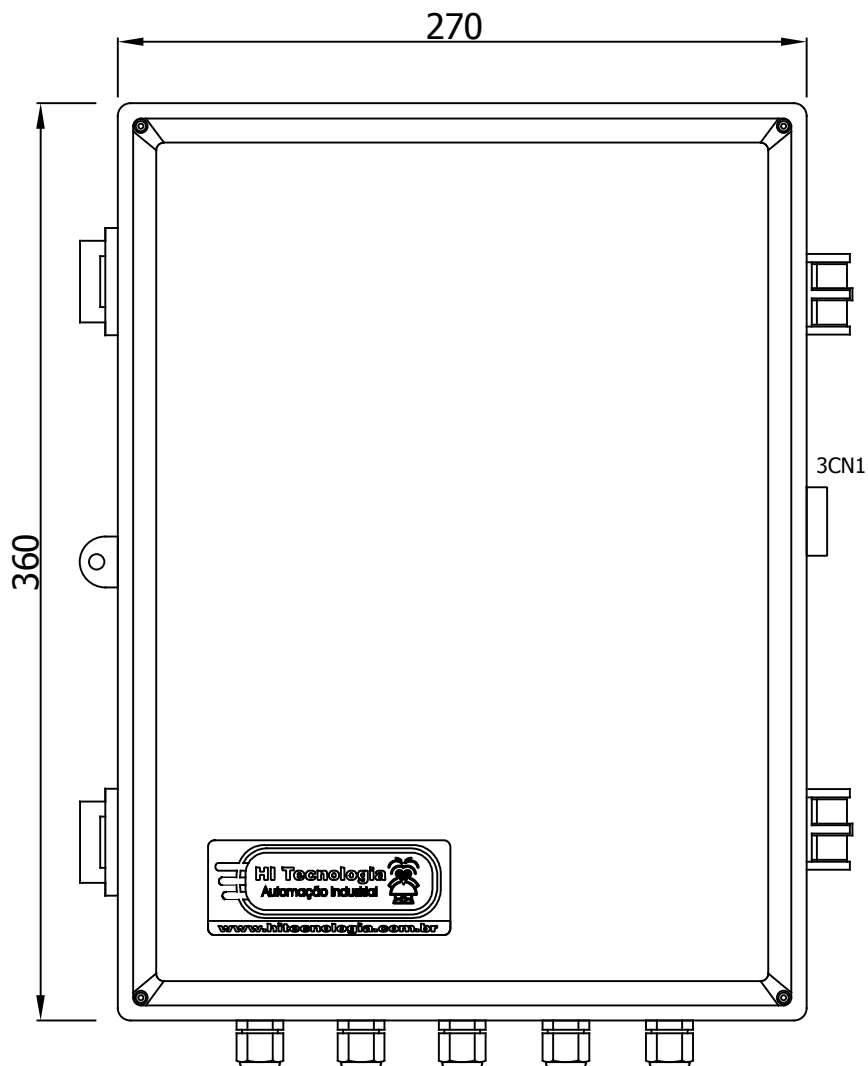

PROFUNDIDADE: 170 mm

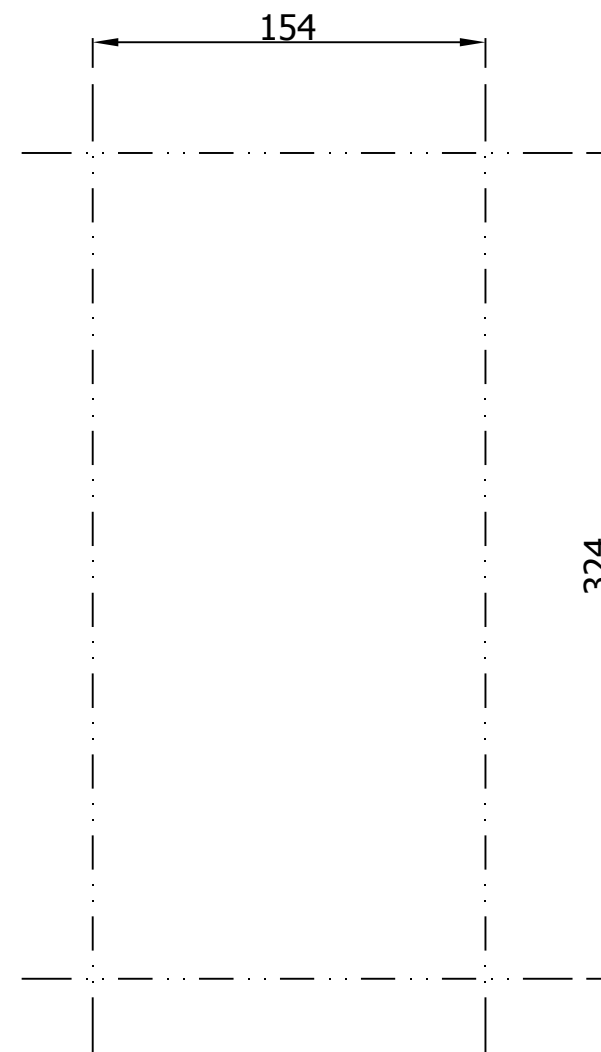

DETALHE PARA FIXAÇÃO





**HI TECNOLOGIA**  
Indústria e Comércio Ltda.

Tipo de Documento: EMC - DOCUMENTAÇÃO MECÂNICA	Referência: XXXX.001.EMC.01	Folha: 03 de 03	Formato: A3	Revisão: 1.00
Projeto: Painel de controle uso geral com NEON AC 234.800 a rele - 1xRS232 ou 1xRS485 - 1xRS232 - 1xEthernet KNEON961_8ED4SDR3EA	Departamento: ENGENHARIA DE APLICAÇÃO			
Cliente: HI TECNOLOGIA	Data: 27/02/2019		Responsável: FABIO GODOI	
		Desenhista: KAUAN		

DIMENSÕES EM MILÍMETROS      GRAU DE PROTEÇÃO: IP65      MODELO: 21.25.06      FABRICANTE: SCHUHMACHER

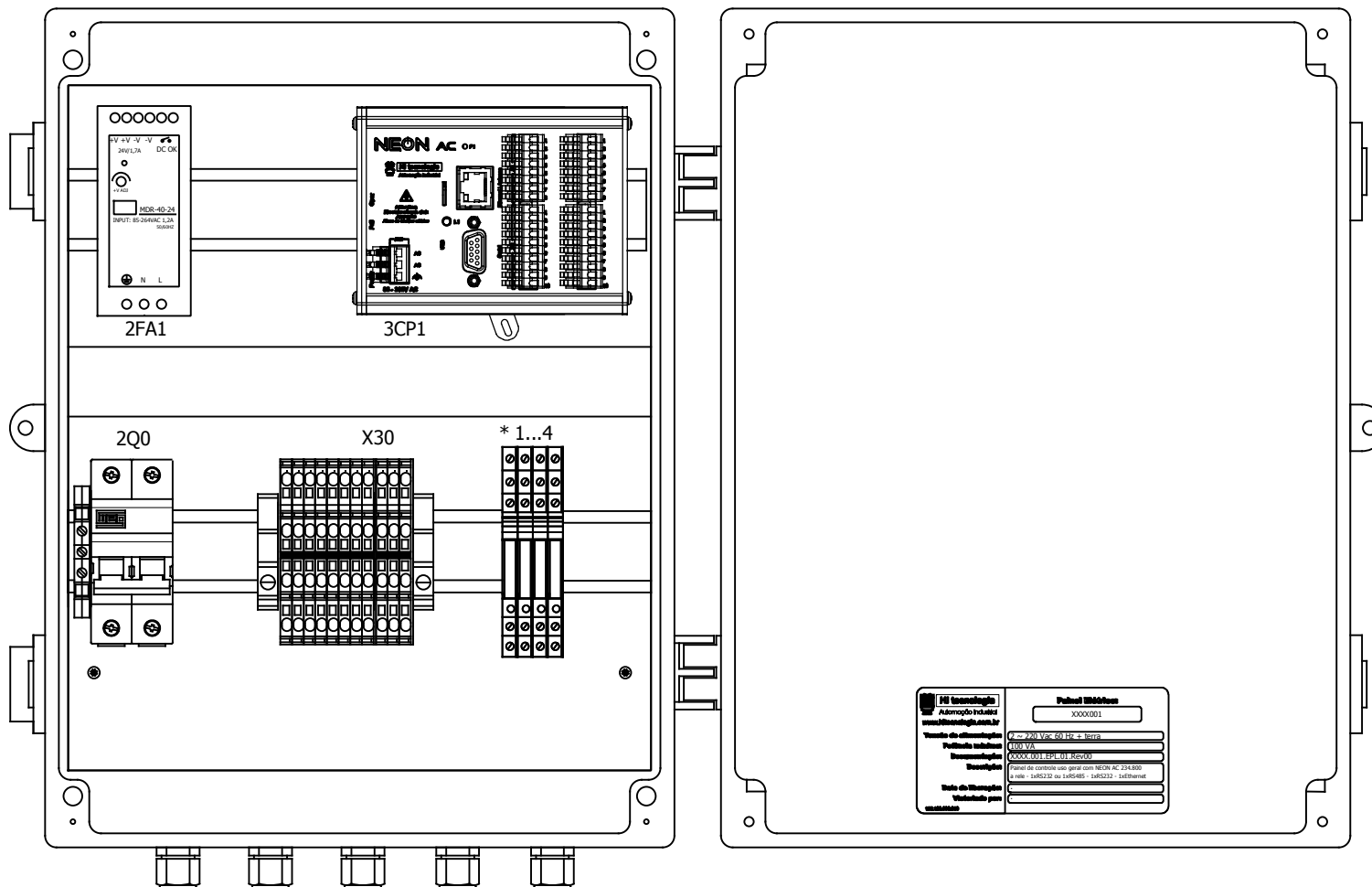

\* 1-5K1  
2-5K2  
3-5K3  
4-5K4

<b>HI Tecnologia</b> Automação Industrial www.hiteclogia.com.br	<b>Painel 000001</b> XXXX001
<b>Tensão de alimentação:</b>	0/ - 230 Vac 50 Hz + Terra
<b>Potência máxima:</b>	600 VA
<b>Temperatura:</b>	XXXX-001-EPL-01-Rev001
<b>Descrição:</b>	Painel de controle uso geral com NEON AC 234.800
<b>Data de elaboração:</b>	0 rele - 1xRS232 ou 1xRS485 - 1xRS232 - 1xEthernet
<b>Validado por:</b>	



**HI TECNOLOGIA**  
Indústria e Comércio Ltda.

Tipo de Documento: EPL - DOCUMENTAÇÃO ELÉTRICA		Referência: XXXX.001.EEL.01	Folha: 01 de 07	Formato: A3
Projeto: Painel de controle uso geral com NEON AC 234.800 a rele - 1xRS232 ou 1xRS485 - 1xRS232 - 1xEthernet KNEON961_8ED4SDR3EA		Departamento: ENGENHARIA DE APLICAÇÃO Responsável: FABIO GODOI		
Cliente: HI TECNOLOGIA		Data: 27/02/2019	Desenhista: KAUAN	

Dados do Contrato:	Código do Cliente:
--------------------	--------------------

DOCUMENTOS DE REFERÊNCIAS DO CLIENTE

.....

1.00	DOCUMENTO ORIGINAL	27/02/2019	FABIO
REV.	DESCRIÇÃO	DATA	RESPONSÁVEL

Este documento é de propriedade da HI Tecnologia, não sendo permitida sua reprodução sem autorização prévia.

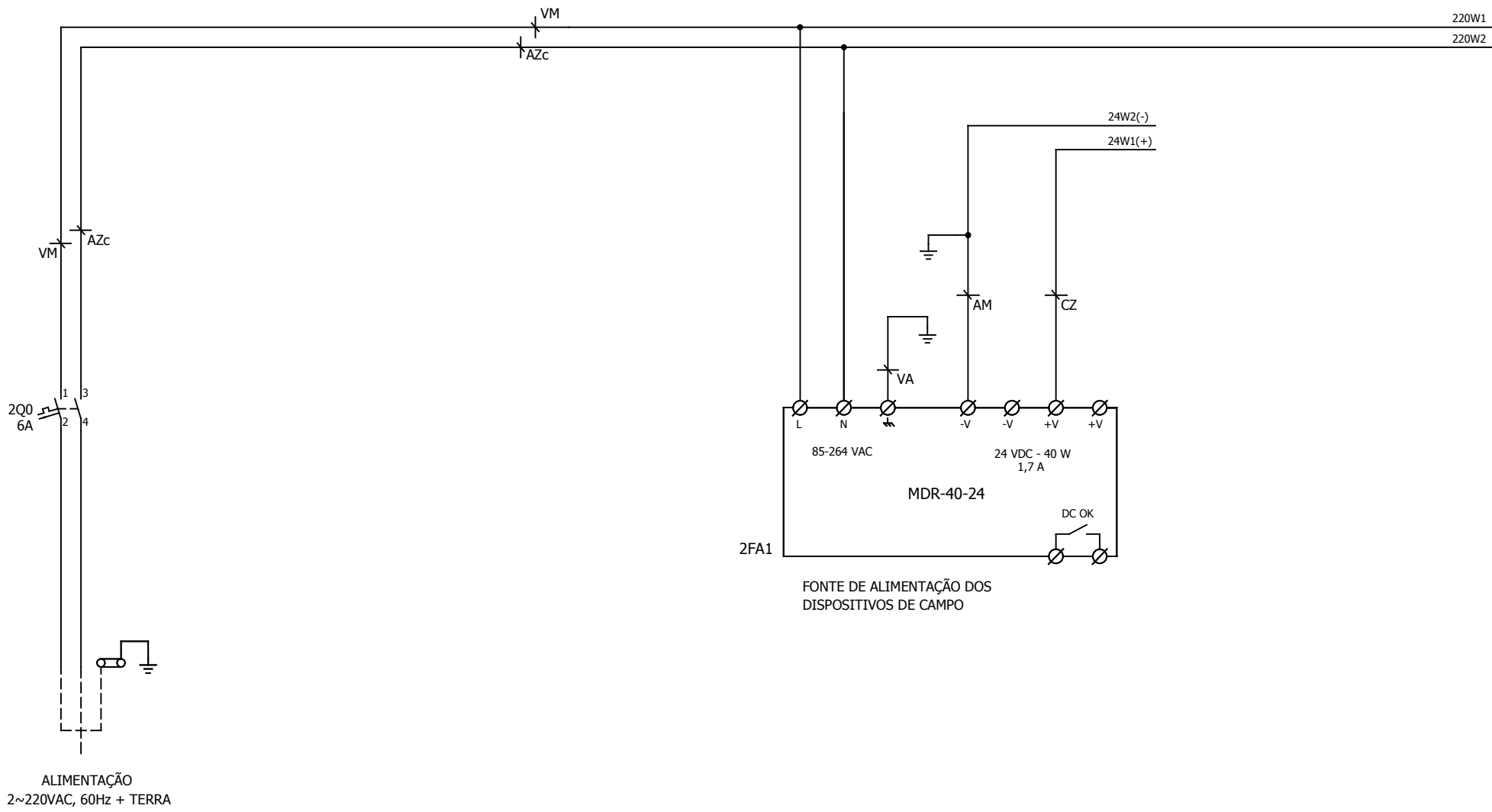

<b>HI Tecnologia Ind. e Com. Ltda</b>			
	Projeto: Painel de controle uso geral com NEON AC 234.800 a rele KNEON961_8ED4SDR3EA		
	Cliente: HI TECNOLOGIA		
	Ref: XXXX.001.EEL.01		Desenhista: KAUAN
	Resp: FABIO GODOI		Ver: 01   Rev: 00   F-A3
	Data: 27/02/2019		Folha: 02 de 07

Este documento é de propriedade da HI Tecnologia, não sendo permitida sua reprodução sem autorização prévia.

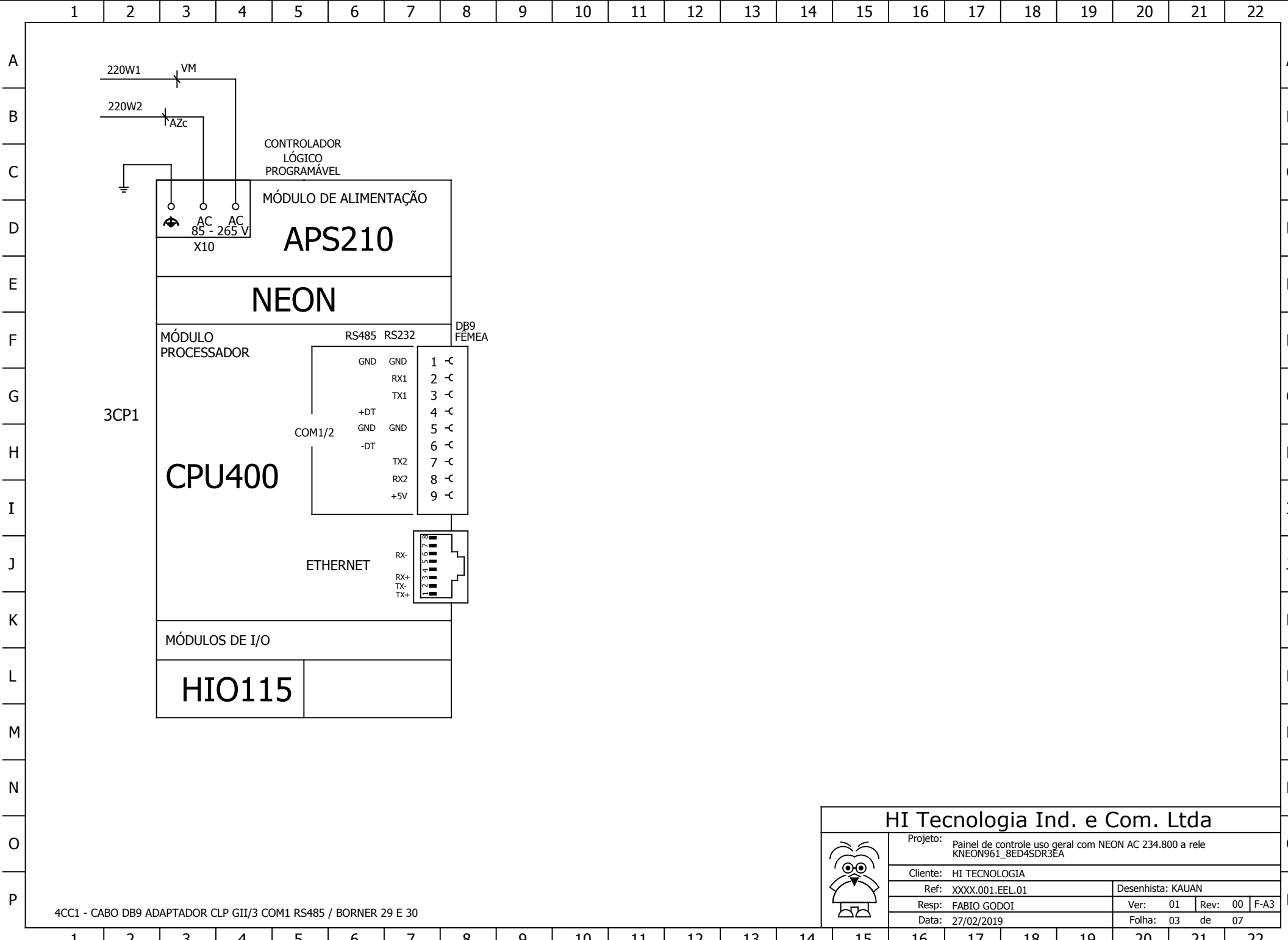



4CC1 - CABO DB9 ADAPTADOR CLP GII/3 COM1 RS485 / BORNER 29 E 30

<b>HI Tecnologia Ind. e Com. Ltda</b>			
	Projeto: Painel de controle uso geral com NEON AC 234.800 a rele KNEON961_8ED4SDR3EA		
	Cliente: HI TECNOLOGIA		
	Ref: XXXX.001.EEL.01		Desenhista: KAUAN
	Resp: FABIO GODOI	Ver: 01	Rev: 00 F-A3
	Data: 27/02/2019	Folha: 03	de 07

Este documento é de propriedade da HI Tecnologia, não sendo permitida sua reprodução sem autorização prévia.

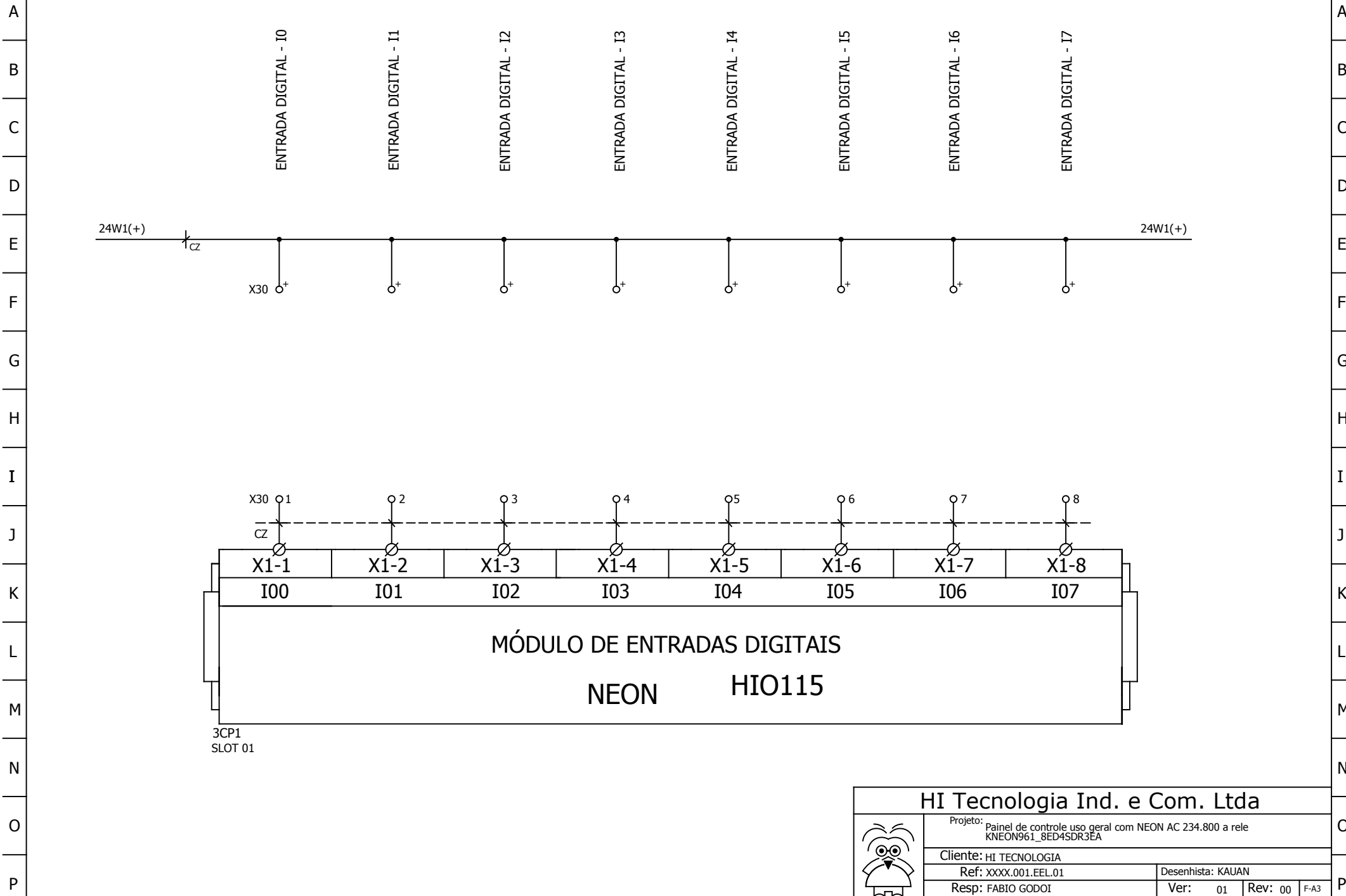
1 2 3 4 5 6 7 8 9 10 11 12 13 14 15 16 17 18 19 20 21 22



<b>HI Tecnologia Ind. e Com. Ltda</b>			
	Projeto: Painel de controle uso geral com NEON AC 234.800 a rele KNEON961_8ED4SDR3EA		
	Cliente: HI TECNOLOGIA		
	Ref: XXXX.001.EEL.01		Desenhista: KAUAN
	Resp: FABIO GODOI		Ver: 01 Rev: 00 F-A3
Data: 27/02/2019		Folha: 04 de 07	

1 2 3 4 5 6 7 8 9 10 11 12 13 14 15 16 17 18 19 20 21 22

Este documento é de propriedade da HI Tecnologia, não sendo permitida sua reprodução sem autorização prévia.

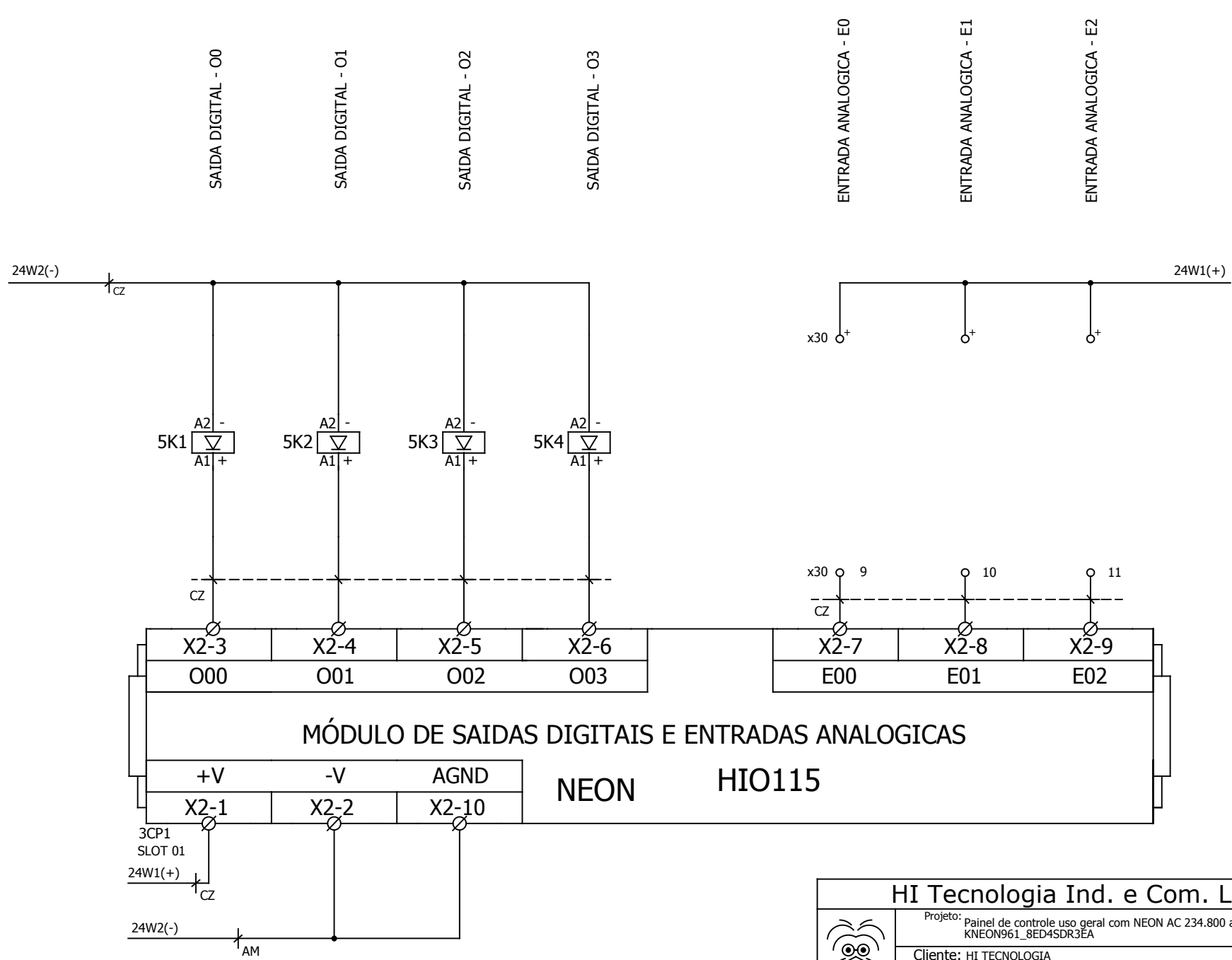

	<b>HI Tecnologia Ind. e Com. Ltda</b>		
	Projeto: Painel de controle uso geral com NEON AC 234.800 a rele KNEON961_8ED4SDR3EA		
	Cliente: HI TECNOLOGIA		
	Ref: XXXX.001.EEL.01		Desenhista: KAUAAN
	Resp: FABIO GODOI	Ver: 01	Rev: 00 F-A3
Data: 26/09/18		Folha: 05 de 07	

1 2 3 4 5 6 7 8 9 10 11 12 13 14 15 16 17 18 19 20 21 22

A  
B  
C  
D  
E  
F  
G  
H  
I  
J  
K  
L  
M  
N  
O  
P

A  
B  
C  
D  
E  
F  
G  
H  
I  
J  
K  
L  
M  
N  
O  
P

1 2 3 4 5 6 7 8 9 10 11 12 13 14 15 16 17 18 19 20 21 22

1 2 3 4 5 6 7 8 9 10 11 12 13 14 15 16 17 18 19 20 21 22

A  
B  
C  
D  
E  
F  
G  
H  
I  
J  
K  
L  
M  
N  
O  
P

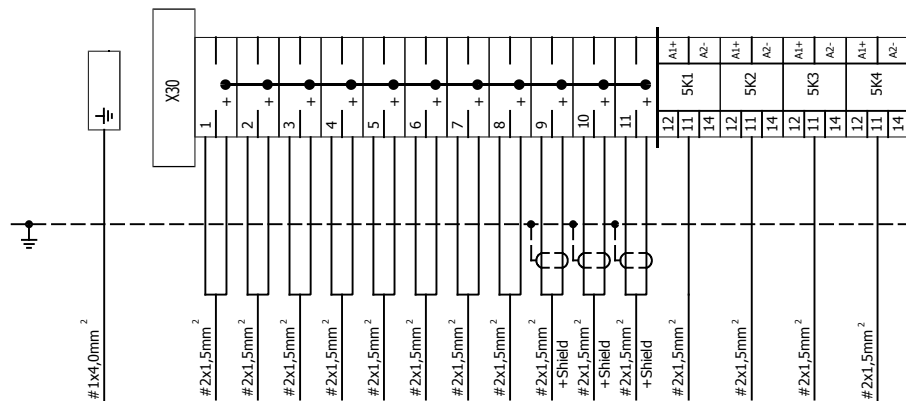

ATERRAMENTO

ENTRADA DIGITAL - I00  
ENTRADA DIGITAL - I01  
ENTRADA DIGITAL - I02  
ENTRADA DIGITAL - I03  
ENTRADA DIGITAL - I04  
ENTRADA DIGITAL - I05  
ENTRADA DIGITAL - I06  
ENTRADA DIGITAL - I07  
ENTRADA ANALOGICA - E00  
ENTRADA ANALOGICA - E01  
ENTRADA ANALOGICA - E02  
SAIDA DIGITAL - 000  
SAIDA DIGITAL - 001  
SAIDA DIGITAL - 002  
SAIDA DIGITAL - 003

1 2 3 4 5 6 7 8 9 10 11 12 13 14 15 16 17 18 19 20 21 22

	<b>HI Tecnologia Ind. e Com. Ltda</b>			
	Projeto: Painel de controle uso geral com NEON AC 234.800 a rele KNEON961_8ED4SDR3EA			
	Cliente: HI TECNOLOGIA			
	Ref: XXXX.001.EEL.01		Desenhista: KAUAN	
	Resp: FABIO GODOI		Ver: 01	Rev: 00 F-A3
Data: 27/02/2019		Folha: 06 de 07		

A  
B  
C  
D  
E  
F  
G  
H  
I  
J  
K  
L  
M  
N  
O  
P

1 2 3 4 5 6 7 8 9 10 11 12 13 14 15 16 17 18 19 20 21 22

A  
B  
C  
D  
E  
F  
G  
H  
I  
J  
K  
L  
M  
N  
O  
P

ITEM	TAG	DESCRICAO DO EQUIPAMENTO	REFERENCIA	FABRICANTE	QT
01	----	CAIXA PLASTICA 170X260X350	641.241.859.102	SCHUHMACHER	01
02	----	PLACA DE MONTAGEM PL LR P/ CX PL 142 X 252X 318 MM	641.240.112.141	PATOLA	01
03	2Q0	DISJUNTOR BIPOLAR CURVA C 6A	611.111.222.005	WEG	01
04	2FA1	FONTE DE ALIMENTAÇÃO 85-265VAC / 24VDC / 1,7A	191.200.004.024	MEANWELL	01
05	3CP1	NEON - HIO115 COM SERIAL RS232-C + RS485 E ETHERNET	300.111.224.771	HI TECNOLOGIA	01
06	----	ETIQUETA IDENTIFICACAO GERAL DE PAINEL-REV1	751.100.000.100	----	01
07	----	PRENSA CABOS PG11 RC COM PORCA CZ POL	642.971.211.102	STECK	05
08	----	CANALETA PLASTICA ABERTA CINZA 30X50MM	642.943.111.413	----	0,24
09	----	BORNE TERRA SIMPLES 4.0MM2 ESP 6.5MM TS	EK35/4	CONEXEL	01
10	X30	BORNE DUPLO 2.5MM2 ESP 5.1MM TS35	ZDK2,5	CONEXEL	16
11	X30	TAMPA BORNE DUPLO 2.5MM2 ESP 5,1MM TS35	ZAPTW1	CONEXEL	02
12	X30	POSTE WEW	WEW35/2	CONEXEL	02
13	X30	TRILHO TS35 ALUMINIO SEM FURO	TS35	----	0,5
14	3CC1	CABO DE COMUNICAÇÃO PLCGII/3 COM1/COM2	----	HI TECNOLOGIA	01
15	3CC2	CABO DE COMUNICAÇÃO ETHERNET	----	HI TECNOLOGIA	01
16	3CN1	ADAPTADOR PAINEL RJ45 / RJ45	----	CONEXEL	01
17					
18					
19					
20					
21					
22					
23					
24					
25					
26					
27					
28					
29					
30					
31					
32					
33					
34					
35					

A  
B  
C  
D  
E  
F  
G  
H  
I  
J  
K  
L  
M  
N  
O  
P

## HI Tecnologia Ind. e Com. Ltda



Projeto: Painel de controle uso geral com NEON AC 234.800 a rele  
KNEON961\_8ED45DR3EA

Cliente: HI TECNOLOGIA

Ref: XXXX.001.EEL.01

Desenhista: KAUAN

Resp: FABIO GODOI

Ver: 01 Rev: 00 F-A3

Data: 27/02/2019

Folha: 07 de 07

1 2 3 4 5 6 7 8 9 10 11 12 13 14 15 16 17 18 19 20 21 22